

CAS500R

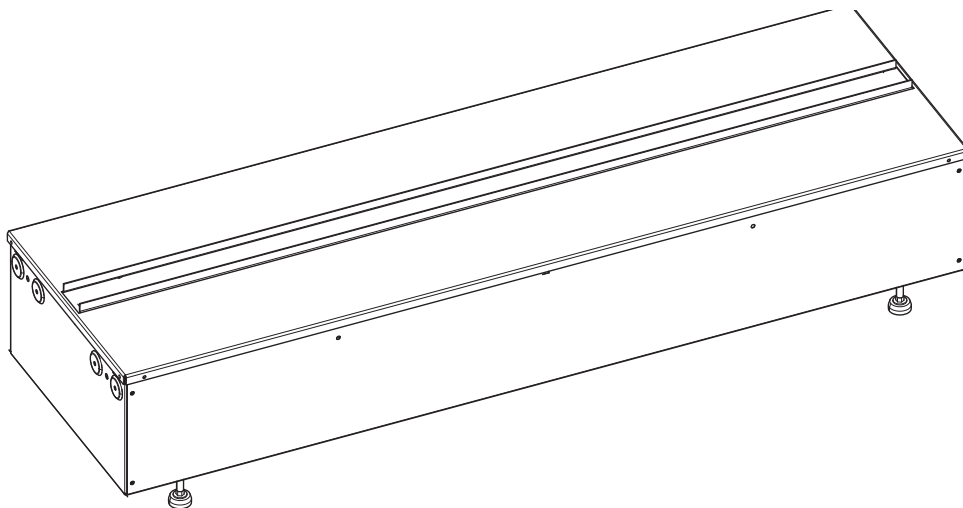

CAS1000R



08/53963/1 Issue 2
OCN 11034

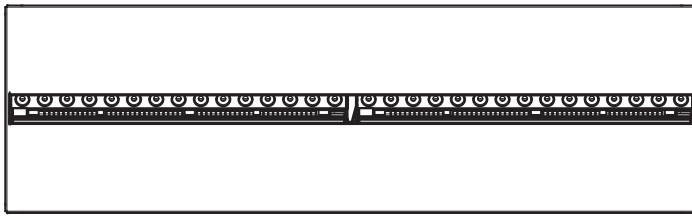

MODEL	DIM 'A'
CAS500R	508mm
CAS1000R	1017mm

FUEL BED	DIM 'B'
METAL	304mm
LOG	354mm

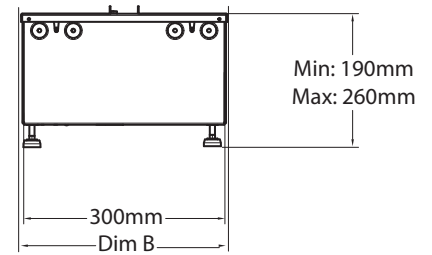
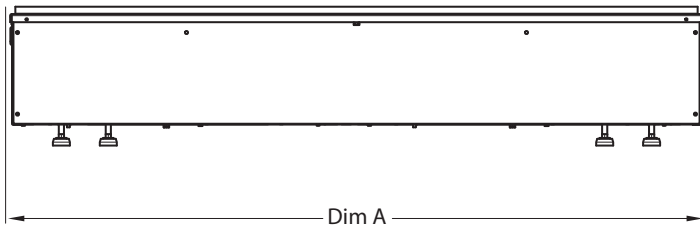

Fig.1

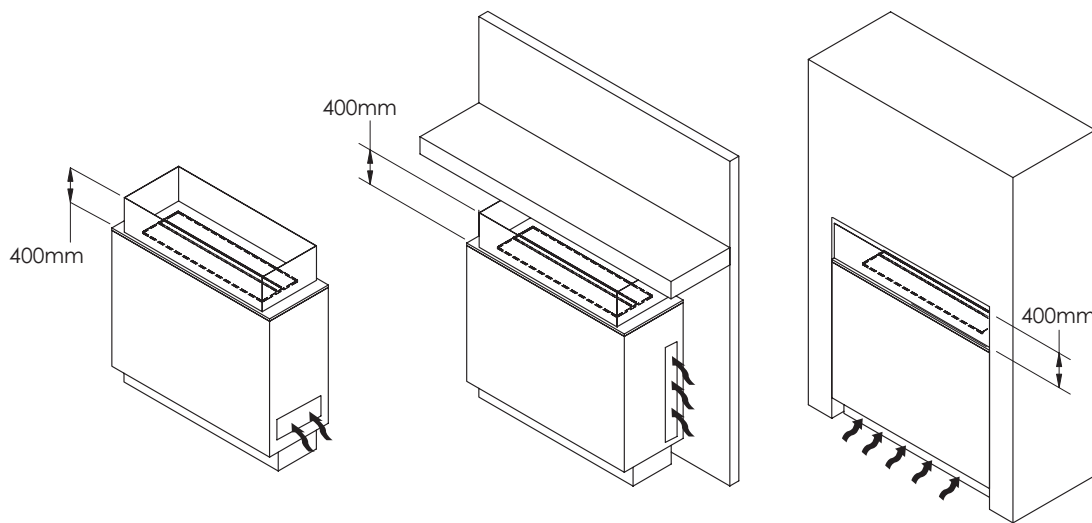
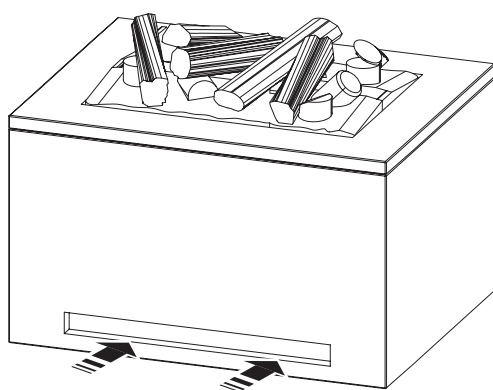
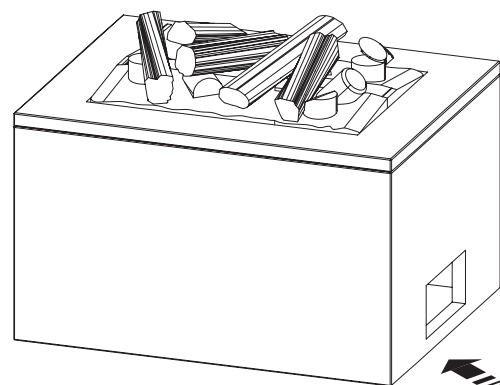

Fig.2



≈ >210cm²
Eg. 42cm x 5cm



≈ >210cm²
Eg. 14.5cm x 14.5cm

Fig.3

Fig.4

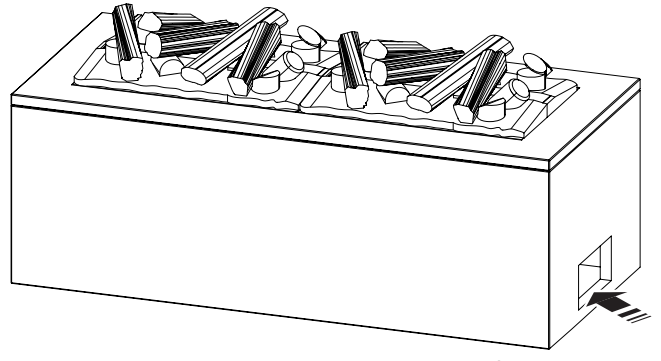
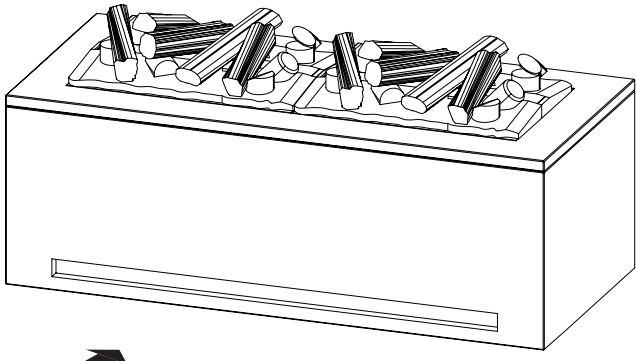

≈ >420cm²
Eg. 84cm x 5cm

≈ >420cm²
Eg. 20.5cm x 20.5cm

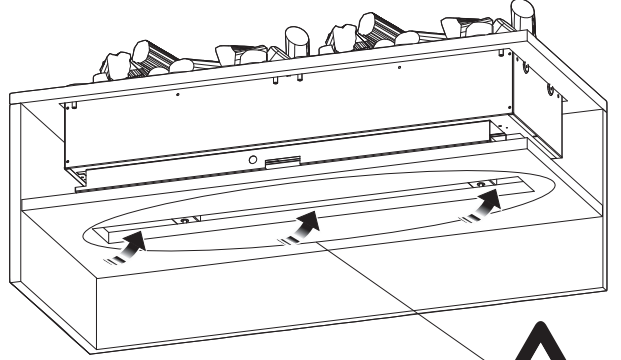
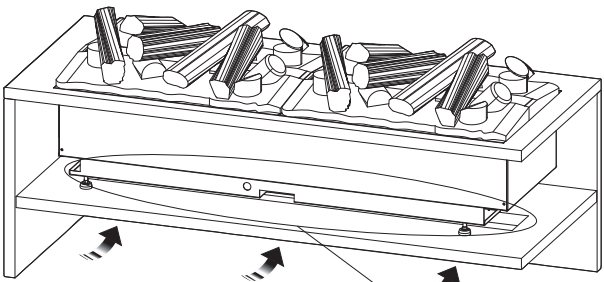

≈ >420cm²
Eg. 84cm x 5cm

≈ >420cm²
Eg. 84cm x 5cm

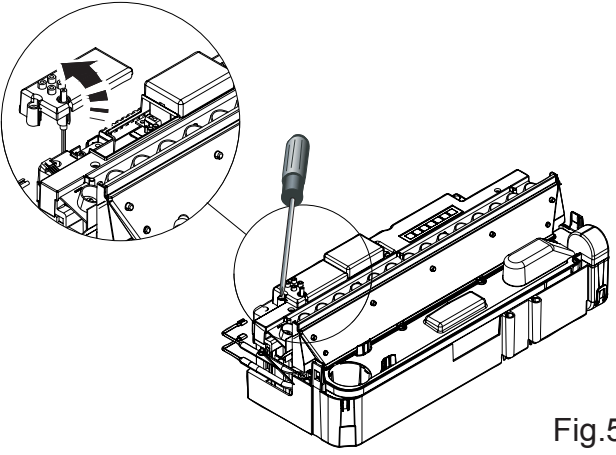

Fig.5

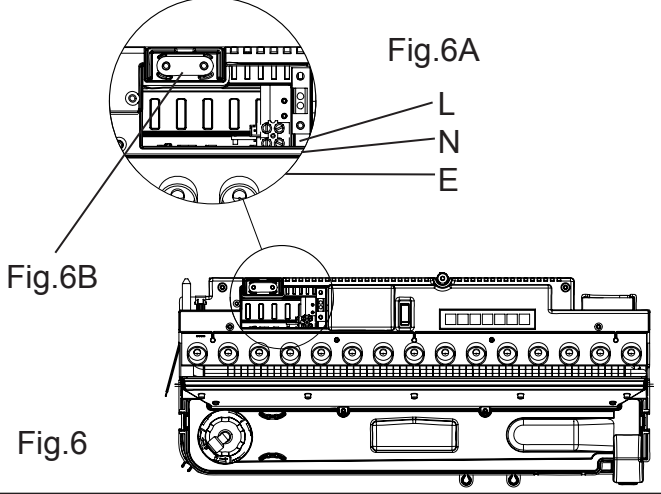

Fig.6A

Fig.6B

Fig.6

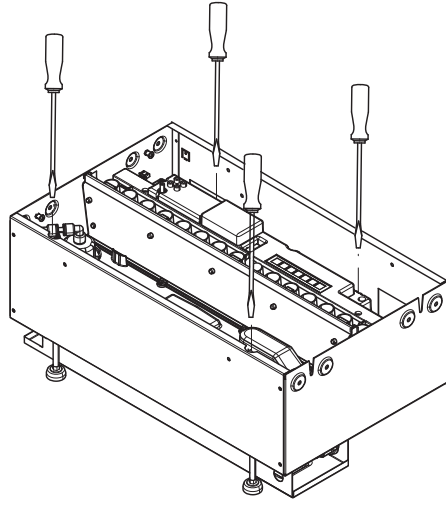
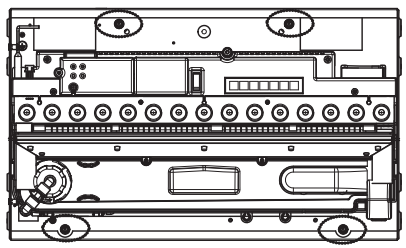
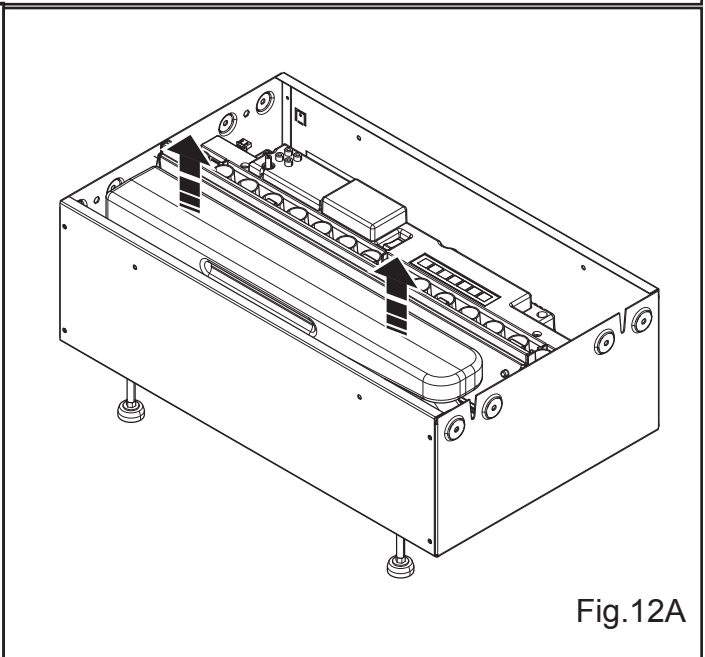
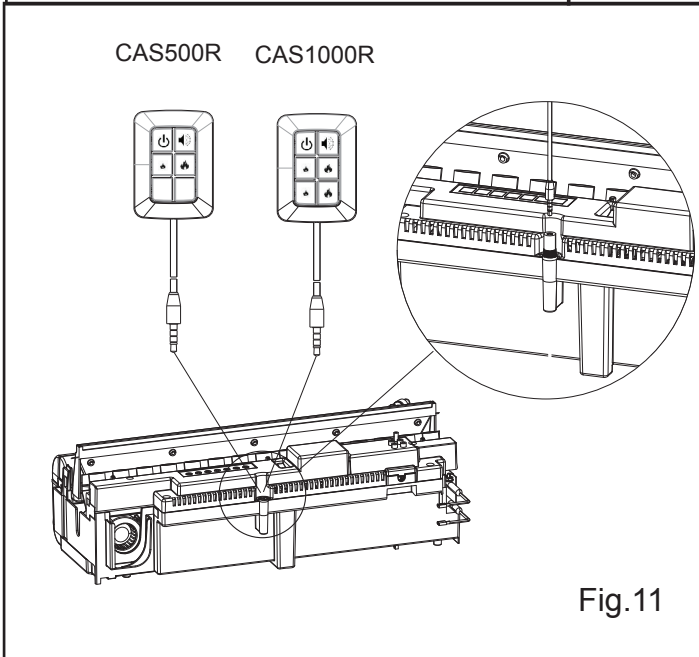
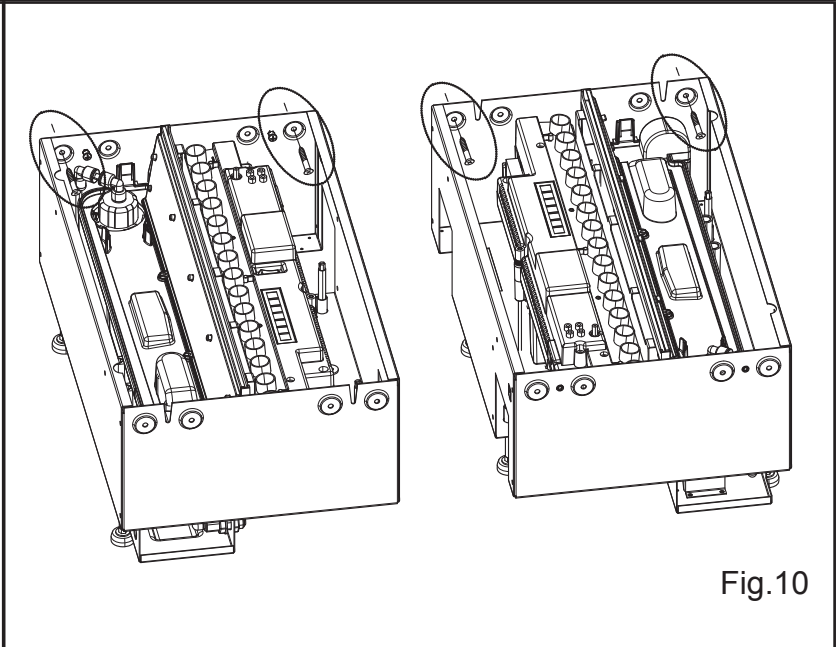
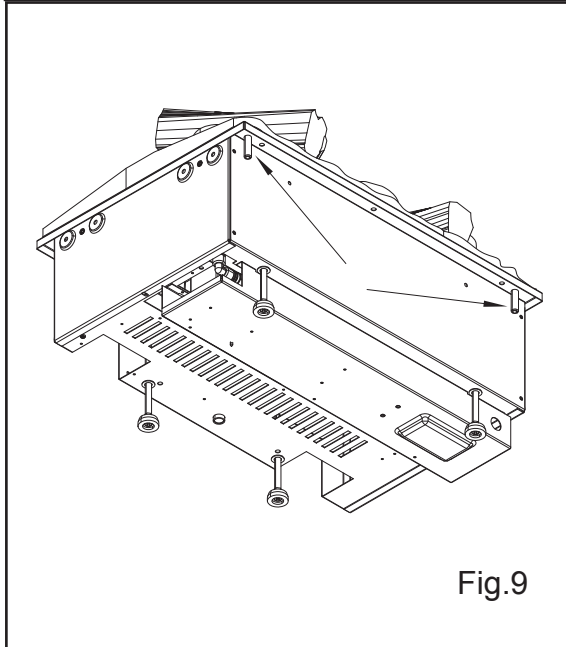
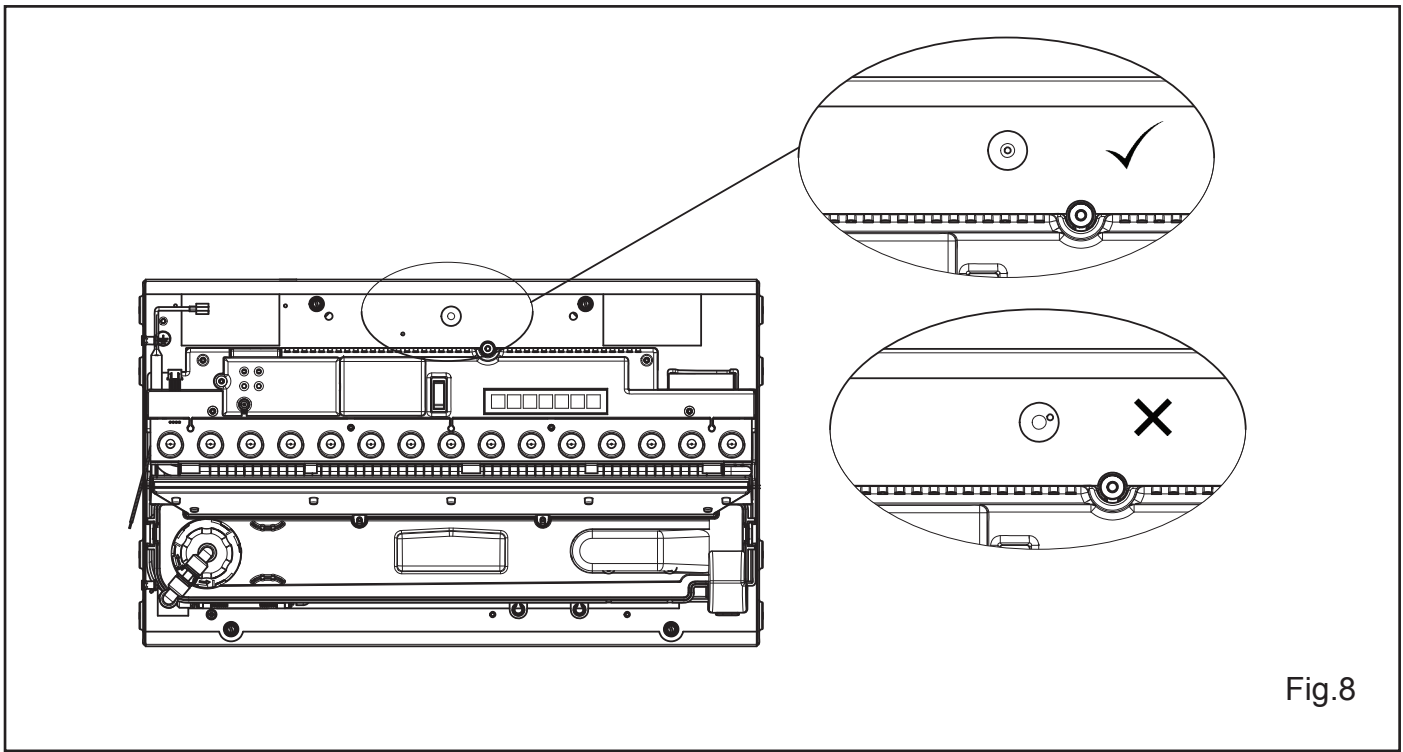

Fig.7



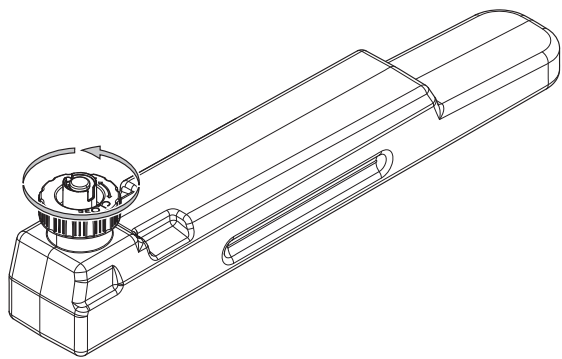

Fig. 12B

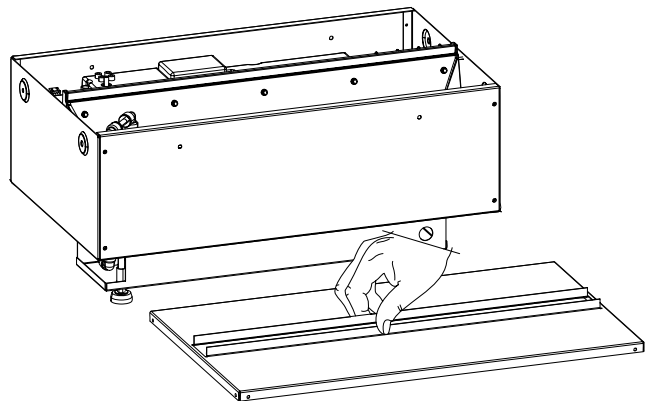

Fig. 13

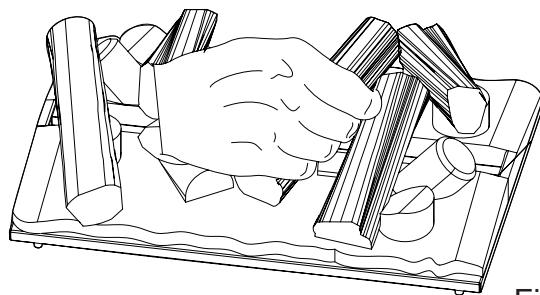

Fig. 14

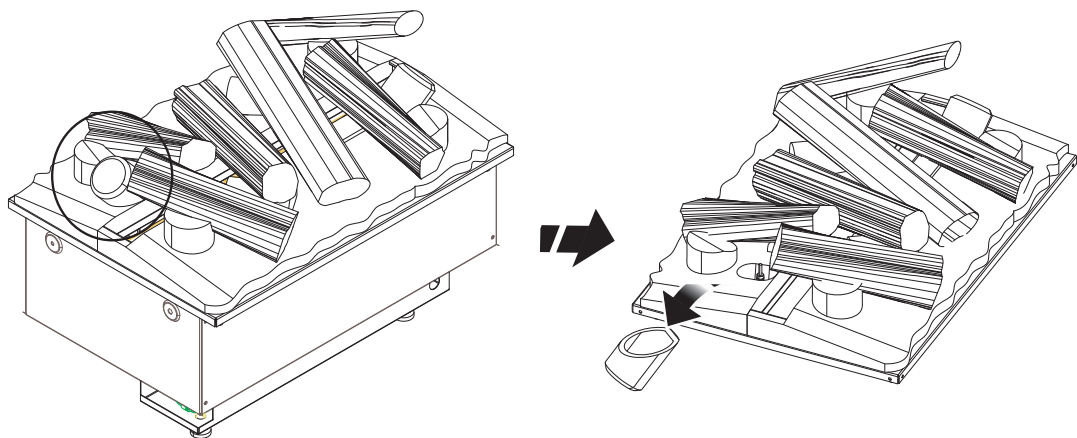

Fig. 15

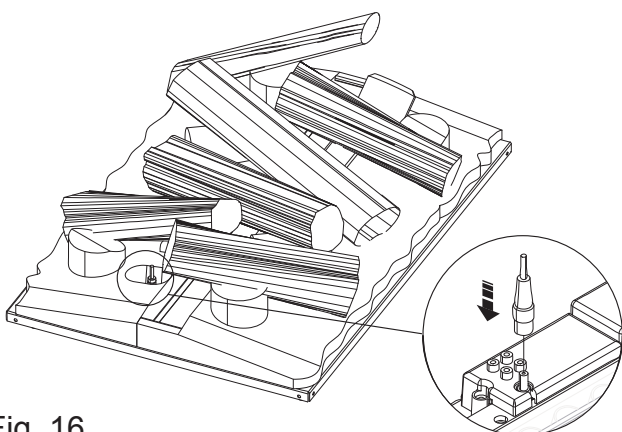

Fig. 16

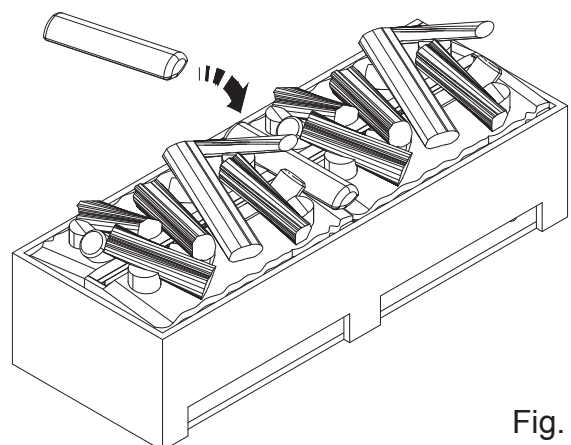

Fig. 17

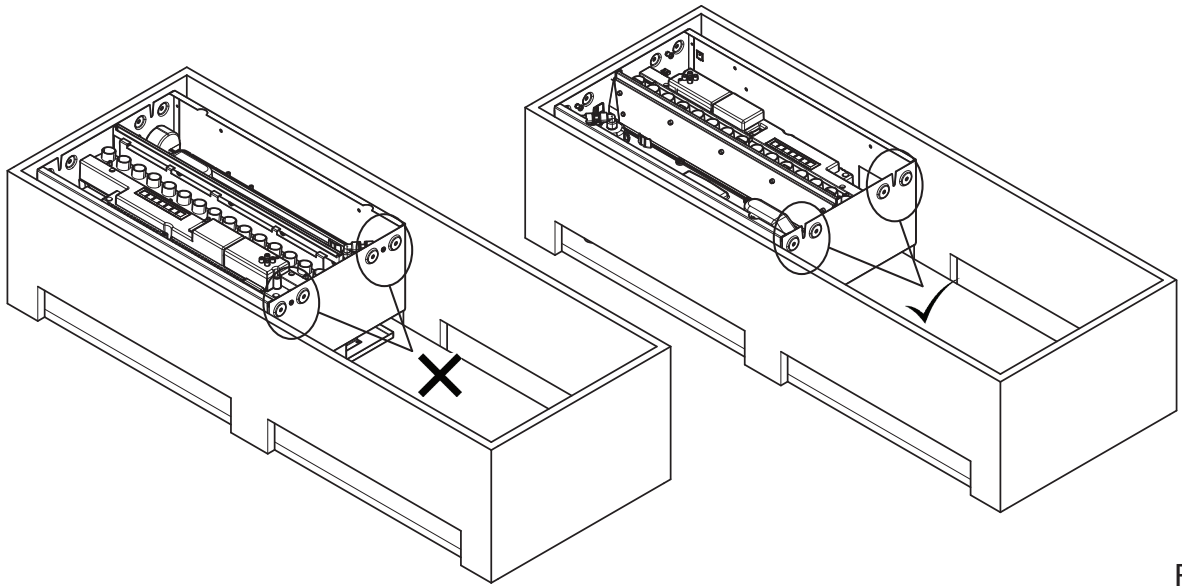

Fig. 18

Fig. 19A

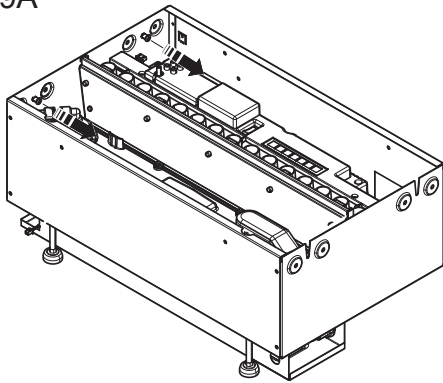

Fig. 19B

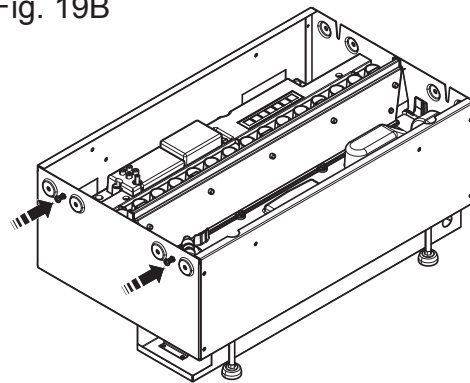

Fig. 19

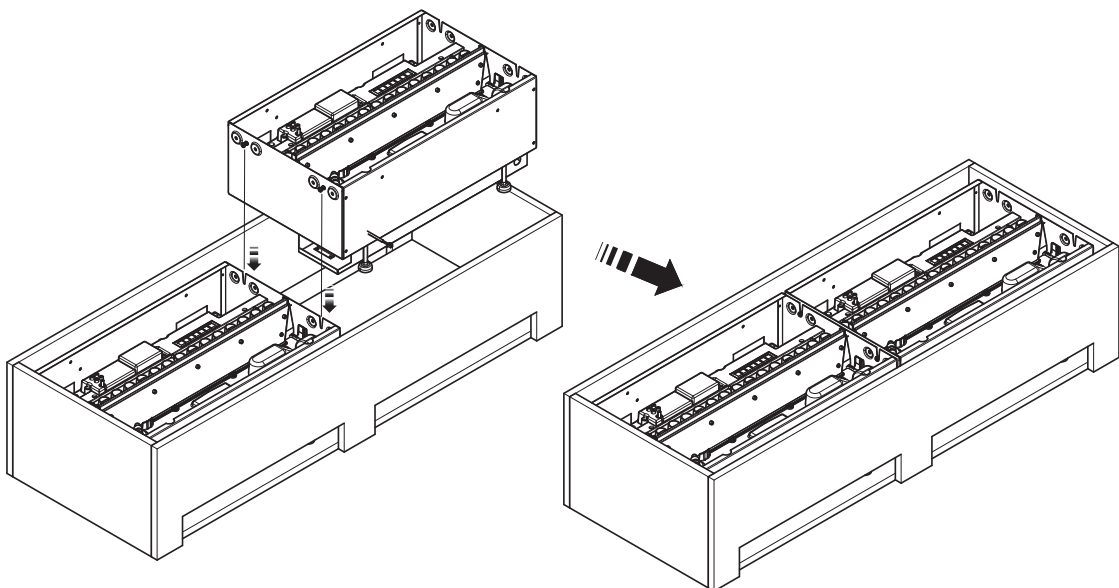
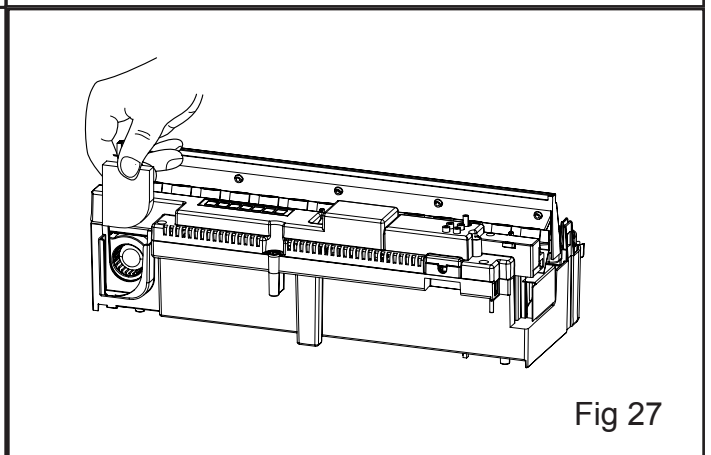
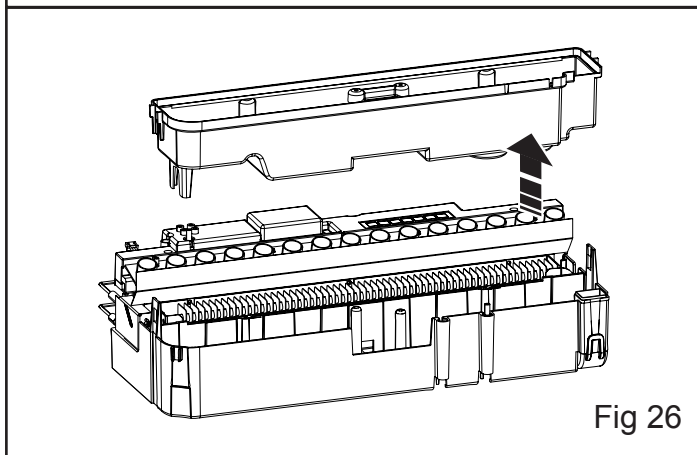
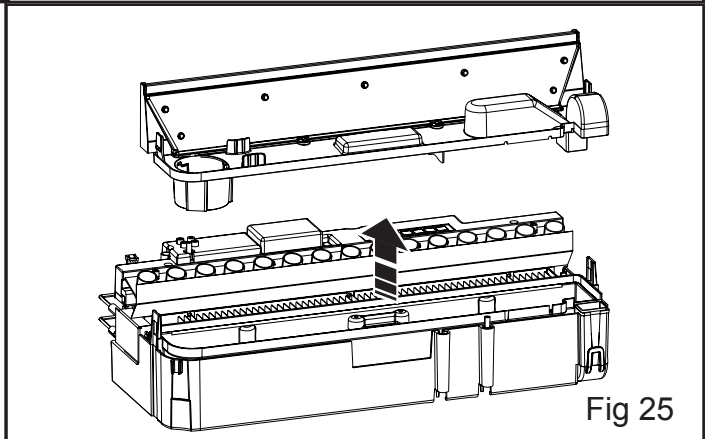
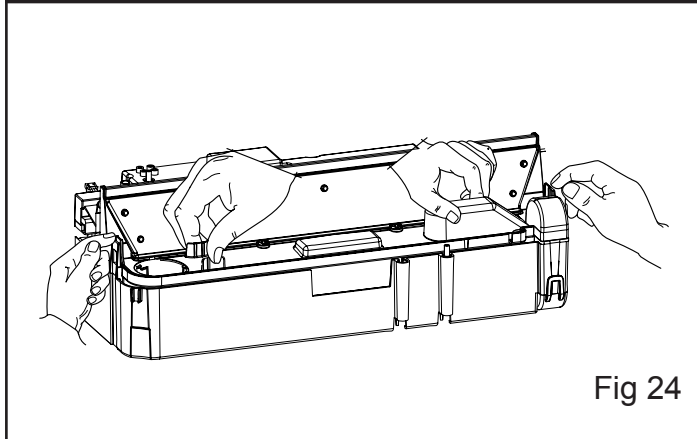
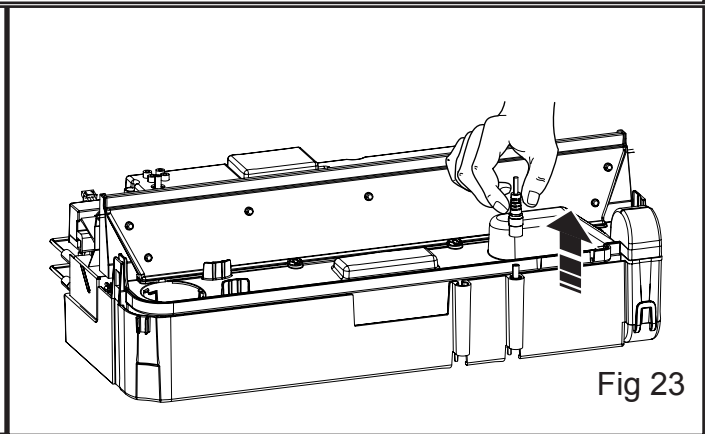
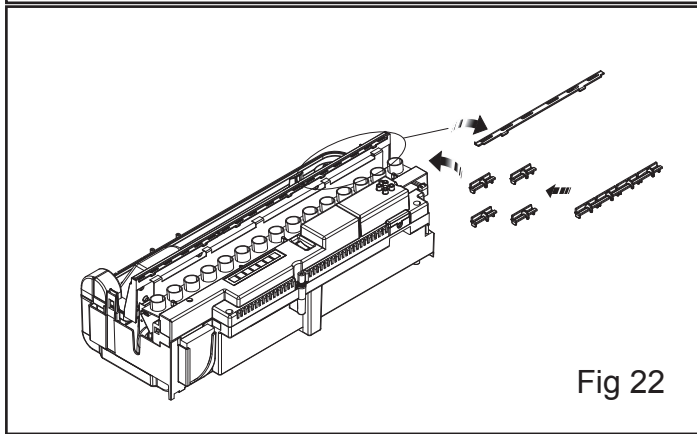
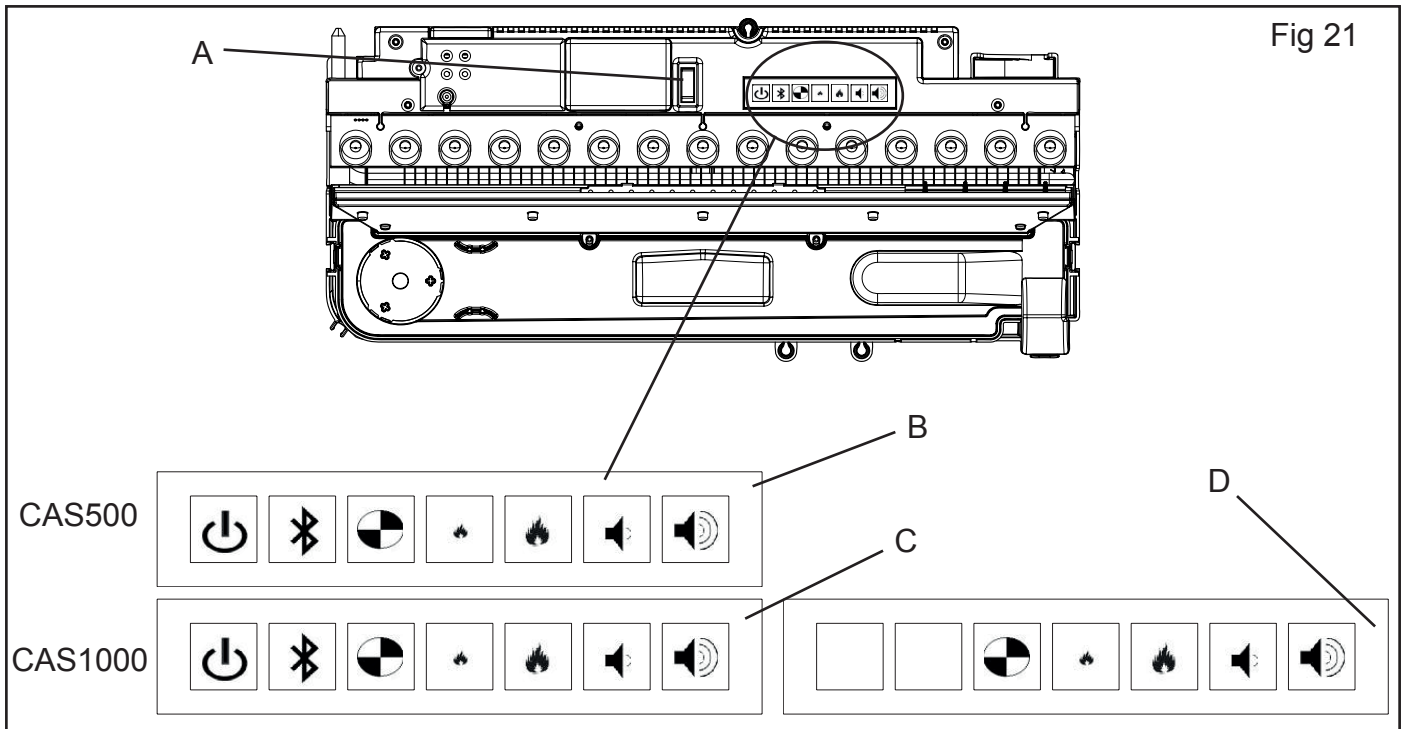

Fig. 20



ES	1
PT	9
TR	17
RO	25
NO.....	33
GR	41

Introducción

Lea atentamente esta guía de información para poder instalar, utilizar y mantener su producto con seguridad.

Al utilizar aparatos eléctricos, deberán adoptarse en todo momento precauciones básicas para reducir riesgos de incendio, descarga eléctrica y lesiones personales, como por ejemplo:

Si el aparato está dañado, consulte al proveedor antes de la instalación y puesta en funcionamiento.

No lo utilice en exteriores.

No utilizar cerca de un baño, ducha o piscina.

No situar el aparato inmediatamente debajo de una toma de corriente fija o cuadro de conexiones.

Este aparato puede ser utilizado por niños de 8 años en adelante y personas cuyas capacidades físicas, sensoriales o mentales estén disminuidas o que carezcan de la experiencia y conocimientos suficientes para manejarlo, siempre que cuenten con las instrucciones o la supervisión sobre el uso del aparato de forma segura y comprendan los riesgos. Este aparato no es un juguete para niños. La limpieza y mantenimiento no deberá realizarse por niños sin supervisión.

No debe permitir que se acerquen niños menores de 3 años sin supervisión continua.

Los niños de entre 3 y 8 años de edad solo deberán encender/apagar el aparato si este se ha colocado o instalado en su posición normal de funcionamiento y el niño está supervisado o ha recibido instrucciones sobre el uso seguro del aparato y comprende los peligros que existen. Los niños de entre 3 y 8 años de edad no deben enchufar, regular ni limpiar el aparato ni llevar a cabo tareas de mantenimiento.

PRECAUCIÓN: Algunas piezas de este producto pueden calentarse mucho y provocar quemaduras. Deberá prestarse especial atención si hay niños o personas vulnerables presentes.

No utilice este aparato en serie con un control de temperatura, controlador de programas, temporizador o ningún otro aparato que encienda automáticamente el calefactor, ya que existe riesgo de incendio si el calefactor se cambia de posición o se cubre accidentalmente.

Asegúrese de que no haya muebles, cortinas u otros materiales combustibles a menos de un metro del aparato.

En caso de fallo, desenchufe el aparato.

Desenchufe el aparato cuando no se vaya a utilizar durante periodos prolongados.

Aunque este aparato cumple las normas de seguridad, no se recomienda su uso sobre alfombras de pelo espeso o alfombrillas de pelo largo.

Este aparato debe colocarse de modo que el enchufe quede accesible.

Si el cable eléctrico está dañado debe ser sustituido por el fabricante o agente de servicio o persona con cualificación similar para evitar peligros.

Mantenga el cable eléctrico apartado del frontal del aparato.

ADVERTENCIA: Para evitar que se produzca sobrecalentamiento, no cubra el aparato. No coloque telas ni prendas sobre el aparato ni obstruya la circulación de aire a su alrededor.

El aparato presenta el símbolo de advertencia "NO CUBRIR". 

Este aparato no va equipado con un dispositivo para controlar la temperatura ambiente. No utilice este aparato en habitaciones pequeñas cuando estén ocupadas por personas que no

sean capaces de salir de la habitación por sus propios medios, salvo que exista supervisión constante.

Información general

Solo use agua filtrada/descalcificada en este aparato.

Desembale el hogar con cuidado y conserve el embalaje todo el tiempo que pueda para su posible utilización en el futuro, en caso de traslado o de devolución al proveedor.

Asegúrese siempre de que el aparato esté colocado sobre una superficie nivelada.

El aparato solo produce un efecto de llama.

El aparato está diseñado para ser empotrado en un marco de chimenea o en una pared.

Tenga en cuenta lo siguiente: Si lo utiliza en un entorno con muy poco ruido de fondo, es posible que oiga algún sonido relacionado con el funcionamiento del efecto de llama. Se trata de algo normal y no debe preocuparle.

Una vez instalado, nunca mueva este aparato ni lo apoye sobre su parte posterior sin drenar el agua del sumidero y del tanque de agua.

El tanque de agua, el sumidero, la tapa del sumidero, la tapa del tanque y los filtros de aire deben limpiarse una vez cada 2 semanas, particularmente en áreas con agua dura.

Si tiene la intención de no usar el aparato durante más de 2 semanas, drene el agua del sumidero y del tanque de agua y seque el sumidero.

El sumidero y el tanque de agua de este producto están tratados con un producto biocida, Silver Biocide. Esto cumple con la última norma ISO relevante

No beba el agua del sumidero ni de los tanques de agua.

Instrucciones de instalación

En esta sección se describe cómo instalar y preparar su fuego de chimenea.

Antes de empezar:

Asegúrese de retirar todos los elementos de embalaje (lea detenidamente las etiquetas de advertencia) y guarde todo el embalaje para un posible uso futuro.

Antes de conectar el aparato, compruebe que el voltaje de la corriente sea el indicado en el aparato.

CONEXIONES REQUERIDAS ANTES DE PROCEDER A LA INSTALACIÓN

Conexión eléctrica

Asegúrese de que haya un tomacorrientes de 240 V / 13 A ubicado a menos de 1 m del producto. Tanto la conexión de agua como la eléctrica deben estar accesibles durante la instalación del producto, para que las conexiones con el producto puedan hacerse fácilmente.

CONSTRUCCIÓN DEL MARCO / RECINTO DEL PRODUCTO

Este producto se puede empotrar en una pared, marco de chimenea o estructura. Tome nota de las dimensiones del producto (Fig. 1) y construya su pared, marco de chimenea o estructura de acuerdo a ellas. Se debe dejar suficiente espacio libre para que el producto se pueda instalar fácilmente.

Deberá dejar un mínimo de 400 mm desde la base del combustible hasta cualquier estante / recinto arriba del producto (Fig. 2). Esto dejará suficiente espacio arriba del producto como para permitir que el efecto de llama se forme plenamente y no encuentre obstrucciones.

Cuando determine la ubicación del producto, asegúrese de que la unidad no estará sometida a ráfagas de viento, ventilaciones, ventiladores de techo y otras corrientes de aire. De manera similar a una vela, los grandes movimientos de aire afectarán la habilidad de la unidad de crear y mantener el efecto llama. Si la ubicación deseada es susceptible a significativos movimientos de aire, por ej.: ventilaciones, se podrá recurrir a las diferentes opciones de instalación ilustradas en la Fig. 2.

VENTILACIÓN

Este producto necesita que haya ventilación libre desde abajo para funcionar correctamente. En la parte inferior del producto hay ranuras para permitir la libre circulación de aire a través del producto. La ventilación libre ayuda a mantener frescos a los componentes electrónicos y permite que la niebla se eleve y salga del producto. Consulte en las Figs. 3 y 4 ejemplos de la ventilación requerida. Tenga en cuenta el requisito de una abertura de ventilación en el estante donde se apoya el producto, para permitir un trayecto libre para que el aire llegue al producto.

CAS500R Área de ventilación libre Mínimo 210cm²

CAS1000R Área de ventilación libre Mínimo 420 cm²

CONEXIÓN ELÉCTRICA

Conecte el hogar a una toma de corriente de 13 amp/240 voltios. Asegúrese de tener acceso al enchufe después de la instalación para poder desconectarlo con facilidad. Asegúrese de que el cable de alimentación salga por la parte trasera del hogar, en la esquina izquierda o derecha, para adaptarse a la ubicación de la toma de corriente y no quede atrapado bajo el mismo de manera que pudiesen producirse daños.

El aparato puede conectarse a la instalación fija del lugar mediante una caja de conexión adecuada ubicada junto al aparato. Esta instalación eléctrica debe ser realizada por un electricista competente y estar estrictamente de acuerdo con las reglamentaciones actuales del I.E.E. para Equipos eléctricos en edificios.

El electricista puede eliminar el enchufe provisto de la siguiente manera:

1. Levante la plataforma de combustible y mueva el interruptor 'A' a la posición de desconexión(Fig. 21).
2. Asegúrese de que el aparato está desenchufado.
3. Levante la tapa de acceso extrayendo el tornillo de retención (Fig. 5).
4. Desatornille y extraiga los conductores Vivo, Neutro y Tierra (Fig. 6A).
5. Desatornille la abrazadera de cable (Fig. 6B) y extraiga el cable de alimentación.
6. El electricista podrá conectar entonces el cable del aparato hasta la caja de conexión (siguiendo los pasos anteriores a la inversa) asegurándose de incorporar un interruptor de aislación bipolar, con una separación entre contactos de 3 mm como mínimo. Marrón - Vivo (L), Azul - Neutro (N) y Verde/Amarillo - Tierra (E).

INSTALACIÓN DEL PRODUCTO EN EL MARCO / RECINTO

Una vez que su recinto se ha construido con las dimensiones adecuadas y se han instalado las conexiones de plomería y eléctrica, siga los pasos siguientes para instalar su producto.

1. Apoye el producto en la base construida, asegurándose de que el cable esté accesible y no quede atrapado bajo el producto.
2. Asegúrese de que el producto esté a una altura correcta para adecuarse a la instalación y controle si está bien nivelado. Esto puede hacerse ajustando las patas ajustables con un destornillador de cabeza plana. (Fig. 7) La nivelación del producto se puede verificar controlando el nivel de alcohol incorporado que está ubicado en la base metálica hacia la parte posterior del hogar (Fig. 8).
3. Una vez que el producto esté a la altura correcta y nivelado, centre el producto dentro de la abertura. Si se usa la plataforma de combustible con troncos LED (que es más ancha que el producto), esto puede hacerse colocando la plataforma de combustible en el producto. La plataforma de combustible se centrará automáticamente dentro de la abertura y sus guías centrarán al producto que está debajo (Fig. 9).
4. Con el producto en su posición definitiva, extraiga la plataforma de combustible y atornille el producto al marco de chimenea usando los cuatro orificios de fijación que se muestran en la Fig. 10.

PUESTA EN MARCHA / ENCENDIDO INICIAL DEL PRODUCTO

Conexión del receptor / mando a distancia vinculado

Luego de extraer la plataforma de combustible, inserte la ficha macho de 3,5 mm del receptor Bluetooth en el zócalo ubicado en la parte posterior del aparato (Fig. 11). Es importante asegurarse de que la ficha macho está completamente introducida en el zócalo. Si no se inserta completamente la ficha macho, el producto no funcionará correctamente. El receptor tiene un cable de 1,4 m que le permitirá a usted colocarlo en cualquier lugar cerca del producto. Si prefiere ocultarlo, el receptor se puede colocar dentro del marco de la chimenea o dentro de la pared. Asegúrese de que el receptor no quede encerrado por metal, concreto o cualquier otro material denso, ya que esto afectará la señal proveniente del mando a distancia.

Llenado del tanque de agua

Antes de encender el producto por primera vez, asegúrese de que se ha colocado un tanque de agua lleno en el producto. Retire el tanque de agua de su ubicación sobre el sumidero (Fig. 12A) y ábralo desenroscando la tapa naranja (Fig. 12B). El tanque debe ser llenado solo con agua filtrada/descalcificada. Cuando se vuelva a colocar el tanque sobre el sumidero, pasará un minuto para que el tanque se vacíe dentro del sumidero. Permita que el sumidero se llene totalmente antes de encender el producto. Una vez que se ha completado el llenado, el tanque de puede volver a llenar y a colocar sobre el sumidero. Este permitirá que quede almacenada en el producto la máxima capacidad de agua.

Instalación de la plataforma de combustible de troncos (si se la provee)

El producto se provee con una 'plataforma de combustible metálica' ya instalada. Si usted ha elegido operar su producto con una plataforma de combustible de troncos, retire esta plataforma de combustible metálica y guárdela para usar en el futuro (Fig. 13). Siga los pasos que se indican a continuación para instalar la plataforma de combustible de troncos.

1. Extraiga con cuidado la plataforma de combustible de troncos LED de su embalaje. PRECAUCIÓN: La plataforma de combustible pesa 5 kg. Asegúrese de levantar la plataforma de combustible tomándola solo por los dos troncos centrales (Fig. 14).
2. Coloque la plataforma de combustible sobre el aparato, hay 4 guías de plástico debajo de la plataforma de combustible para ayudar a ubicarla (Fig. 9). Tenga en cuenta que la plataforma de combustible puede colocarse desde el frente hacia atrás o desde atrás hacia el frente del producto.
3. Una vez que la plataforma de combustible está colocada, retire el pequeño tronco suelto (Fig. 15). Este tronco pequeño está asegurado con imanes y debería poder extraerse fácilmente de la plataforma de combustible.
4. Localice la ficha de CC debajo del pequeño tronco y conéctelo a la ficha de CC correspondiente ubicada en el producto a través del orificio de la plataforma de combustible.
5. Cada plataforma de combustible de troncos está provista de un tronco suelto que no es de LED. Para instalaciones de un solo CAS500R, este puede estar ubicado sobre la plataforma de combustible o guardado aparte en el embalaje. Para instalaciones del CAS1000R o de múltiples productos, el tronco suelto puede estar ubicado sobre la unión central entre dos plataformas de combustible (Fig. 17).

INSTALACIÓN DE MÚLTIPLES PRODUCTOS (CADENA DE MARGARITAS)

Conexiones de electricidad

Ambos productos, el CAS500R y el CAS1000R, pueden instalarse en cadena para prolongar el efecto de llama. Cuando se suministra electricidad a múltiples productos, debe asegurarse que la potencia máxima en vatios de los productos combinados no exceda la capacidad especificada del MCB (disyuntor miniatura) en el circuito.

Control de múltiples productos

Cada producto puede ser emparejado con su propio mando a distancia o múltiples productos pueden ser aparejados con un único mando a distancia. Tenga en cuenta que solo se pueden conectar un máximo de seis productos individuales (ya sea CAS500R o CAS1000R) a un único mando a distancia Bluetooth. Esto permitirá controlar todos los productos a la vez desde un único mando a distancia. Además, el software del producto ha sido diseñado de tal manera que, cuando se conectan múltiples productos a un interruptor aislante externo, los productos pueden apagarse manualmente y, cuando se los encienda nuevamente, funcionarán en el mismo estado en el que estaban cuando se los apagó.

Instalación de múltiples productos

Siga los pasos 1-4 bajo "Instalación del producto en el marco / recinto" para colocar el primer producto. Es importante que el primer producto esté orientado de manera que el costado del producto con ranuras quede libre y no conectado al extremo final de la instalación (Fig. 18).

1. Una vez que el primer producto está instalado y fijado seguramente, prepare el segundo producto desatornillado los tornillos de unión (Fig. 19A) y atornillándolos en el lado opuesto de la estructura metálica (Fig. 19B). Tenga en cuenta que estos tornillos no deben ser apretados completamente y que deben quedar sobresaliendo del borde del producto entre 5 y 10 mm de rosca.
2. Ajuste el segundo producto junto al primero, asegurándose de que los tornillos sobresalientes del segundo producto penetren en las ranuras del primer producto. (Fig. 20)
3. Asegúrese de que el producto esté a una altura correcta para coincidir con el primer producto y controle si está bien nivelado. Esto puede hacerse ajustando las patas ajustables con un destornillador de cabeza plana. (Fig. 8) La nivelación del producto se puede verificar revisando el nivel incorporado (Fig. 9)
4. Apriete los tornillos del segundo producto de manera que quede fuertemente unido con el primero producto. Se podrán unir productos adicionales al segundo producto siguiendo los pasos 1-4 anteriores.

Uso del producto

Esta sección describe cómo activar su hogar mediante el mando a distancia o los controles manuales.

CONTROLES MANUALES







Los controles manuales se encuentran debajo de la plataforma de combustible. (Fig. 21)

CAS500R

Interruptor de red eléctrica - Controla el suministro de electricidad al aparato. (Fig 21A)

Nota: Este interruptor debe estar en la posición de 'ON' (encendido) (I) para que el aparato funcione.

Panel de botones - Controla el funcionamiento del aparato. (Fig 21B)





-  es el botón de encendido/espera. Púlselo para encender y apagar el efecto de llama. El encendido será indicado por un único pitido y la activación de las luces LED de la red. Tenga cuidado de no mirar directamente a los LED, ya que pueden ser muy brillantes. Aunque las luces LED de la red eléctrica se encenderán inmediatamente, deberán pasar unos 45 segundos de calentamiento para que se inicie el efecto de llama.
-  es el botón de Emparejamiento. El mismo emparejará su mando a distancia con el receptor. Consultar los detalles en 'Uso del mando a distancia'.
-  es el botón de modo de prueba. El mismo será usado por el fabricante y el Técnico de servicio.
-  es el botón para reducir la llama. Púlselo para reducir la altura/intensidad de su llama. Cuando llegue al nivel mínimo escuchará un pitido audible.
-  es el botón para aumentar la llama. Púlselo para aumentar la altura/intensidad de su llama. Escuchará un pitido audible cuando alcance el nivel máximo.
-  es el botón para reducir el sonido de fuego crepitante. Púlselo para reducir el volumen del sonido crepitante. El volumen mínimo para esto coincide con el apagado. Cuando llegue al nivel mínimo escuchará un pitido audible.
-  es el botón para aumentar el sonido de fuego crepitante. Púlselo para aumentar el volumen del sonido crepitante. Escuchará un pitido audible cuando alcance el máximo nivel.



CAS1000R

Interruptor de red eléctrica - Controla el suministro de electricidad al aparato. (Fig 21A)

Nota: Este interruptor debe estar en la posición 'ON' (encendido) (!) para que el aparato funcione.

Panel de botones 'C' Controla el funcionamiento del lado izquierdo del producto, mientras que el Panel de botones 'D' controla el funcionamiento del lado derecho del producto. Tenga en cuenta que la altura de la llama y el ruido de fuego crepitante pueden controlarse independientemente en cada lado del producto.





-  es el botón de encendido/espera. Púlselo para encender y apagar el efecto de llama. El encendido será indicado por un único pitido y la activación de las luces LED de la red. Tenga cuidado de no mirar directamente a los LED, ya que pueden ser muy brillantes. Aunque las luces LED de la red eléctrica se encenderán inmediatamente, deberán pasar unos 45 segundos de calentamiento para que se inicie el efecto de llama.
-  es el botón de Emparejamiento. El mismo emparejará su mando a distancia con el receptor. Consultar los detalles en 'Uso del mando a distancia'.
-  es el botón de modo de prueba. El mismo será usado por el fabricante y el Técnico de servicio.
-  es el botón para reducir la llama. Púlselo para reducir la altura/intensidad de su llama. Cuando llegue al nivel mínimo escuchará un pitido audible.

-  es el botón para aumentar la llama. Púlselo para aumentar la altura/intensidad de su llama. Escuchará un pitido audible cuando alcance el nivel máximo.
-  es el botón para reducir el sonido de fuego crepitante. Púlselo para reducir el volumen del sonido crepitante. El volumen mínimo para esto coincide con el apagado. Cuando llegue al nivel mínimo escuchará un pitido audible.
-  es el botón para aumentar el sonido de fuego crepitante. Púlselo para aumentar el volumen del sonido crepitante. Cuando llegue al nivel máximo escuchará un pitido audible.





CONTROLES DEL RECEPTOR

El producto también puede ser controlado mediante el receptor que se suministra con el producto. (Fig. 12)

CAS500R

-  es el botón de encendido/espera. Púlselo para encender y apagar el efecto de llama.
-  se usa para silenciar el sonido de fuego crepitante. Púlselo para encender y apagar el sonido crepitante. El volumen puede ajustarse con los controles manuales del aparato. Tenga en cuenta que la configuración de silenciamiento no será guardada después de un reinicio del producto. El sonido crepitante puede apagarse completamente usando los botones de control de volumen del panel de botones para reducir el volumen al mínimo. La configuración mínima será recordada después de un reinicio del producto.
-  es el botón para reducir la llama. Púlselo para reducir la altura/intensidad de su llama. Cuando llegue al nivel mínimo escuchará un pitido audible.
-  es el botón para aumentar la llama. Púlselo para aumentar la altura/intensidad de su llama. Escuchará un pitido audible cuando alcance el nivel máximo.

CAS1000R



-  es el botón de encendido/espera. Púlselo para encender y apagar el efecto de llama.
-  se usa para silenciar el sonido de fuego crepitante. Púlselo para encender y apagar el sonido crepitante. El volumen puede ajustarse con los controles manuales del aparato. Tenga en cuenta que la configuración de silenciamiento no será guardada después de un reinicio del producto. El sonido crepitante puede apagarse completamente usando los botones de control de volumen del panel de botones para reducir el volumen al mínimo. La configuración mínima será recordada después de un reinicio del producto.
-  es el botón para reducir la llama. Pulse el botón para reducir la llama de la segunda hilera de botones, si desea reducir la altura/intensidad de la llama en el lado izquierdo del producto. Pulse el botón para reducir la llama de la tercera hilera de botones, si desea reducir la altura/intensidad de la llama en el lado derecho del producto. Cuando llegue al nivel mínimo escuchará un pitido audible.
-  es el botón para aumentar la llama. Pulse el botón para reducir la llama de la segunda hilera de botones, si desea aumentar la altura/intensidad de la llama en el lado izquierdo del producto. Pulse el botón para aumentar la llama de la tercera hilera de botones, si desea aumentar la altura/intensidad de la llama en el lado derecho del producto. Cuando llegue al nivel máximo escuchará un pitido audible.

MANDO A DISTANCIA

El mando a distancia se provee con 2 baterías AAA. Retire la tapa de las baterías del lado inferior del mando a distancia y, luego de extraer las baterías de la envoltura de plástico, colóquelas en su lugar. Vuelva a colocar la tapa de las baterías. Con el producto desconectado de la red eléctrica, se puede llevar a cabo una prueba funcional del mando a distancia pulsando cualquier botón y observando si el LED azul de la parte superior del mando a distancia destella cada vez que se pulsa un botón.

Emparejar el Mando a distancia





El mando a distancia tiene tecnología inalámbrica Bluetooth y se debe emparejar con el receptor. Esto se puede hacer siguiendo los pasos que se incluyen a continuación.

1. Pulse el interruptor basculante a la posición de encendido (!); se escuchará un único pitido.
2. Pulse los botones  del Panel de botones; el producto se encenderá.
3. Pulse los botones  del Panel de botones, los LED comenzarán a parpadear lentamente, encendiéndose y apagándose.
4. Pulse los botones  del mando a distancia; los LED del producto destellarán rápidamente tres veces y el producto se apagará automáticamente. Ahora el mando a distancia está emparejado con el producto y se puede usar para encenderlo nuevamente.



El funcionamiento del mando a distancia es el mismo que se describe en 'Controles del receptor'. Usted puede emparejar múltiples productos al único mando a distancia repitiendo la operación de emparejamiento descrita anteriormente en sus siguientes productos. Tenga en cuenta que solo se podrán emparejar un máximo de seis productos CAS500R o CAS1000R en un solo mando a distancia.

Emparejar el mando a distancia con múltiples productos

Si está instalando múltiples productos CAS500R/CAS1000R, usted puede emparejarlos con un único mando a distancia. Para hacer esto, instale los productos como se describe en las "Instrucciones de instalación". Asegúrese de que todos los productos estén conectados a la red eléctrica y que tengan suministro de agua. Si está emparejando productos CAS1000R y CAS500R, seleccione el mando a distancia de 6 botones como mando a distancia principal.

1. Empareje el primer producto como se describió en los pasos 1-4 anteriores.
2. Para su segundo producto, pulse el interruptor basculante a la posición de encendido (!); se escuchará un único pitido.
3. Pulse los botones  del Panel de botones; el producto se encenderá.
4. Pulse los botones  del Panel de botones, los LED comenzarán a parpadear lentamente, encendiéndose y apagándose.
5. Pulse los botones  en el mando a distancia; los LED del producto destellarán rápidamente tres veces y el producto se apagará automáticamente. Ahora el mando a distancia está emparejado con los dos productos y se puede usar para encenderlos.
6. Repita los pasos anteriores para emparejar el siguiente producto.
7. Cuando todos los productos estén emparejados, pruebe el mando a distancia pulsando el botón . Si cualquiera de los productos no recibiera una señal del mando a distancia, podrá volver a poner ese producto en línea con los otros mediante los Controles Manuales o los controles del receptor.

OBTENER EL EFECTO DE LLAMA DESEADO

1. Encienda el aparato pulsando el interruptor de electricidad en la posición de encendido y pulsando el botón . Las llamas se iniciarán después de 45 segundos.
2. Pulse los botones  y  para ajustar la llama al nivel que desee. Dé tiempo al generador de llama para reaccionar a los cambios que pueda hacer.

Una vez que haya hecho sus ajustes de la altura de la llama y del sonido crepitante, el aparato los guardará aunque usted apague el aparato mediante el botón encendido/espera o mediante el interruptor de electricidad. La próxima vez que encienda el aparato, arrancará normalmente, demorará 45 segundos en iniciar las llamas y luego se revertirá a los valores previamente ajustados.

Insertos de boquillas

Se han provisto e instalado insertos de boquillas en la abertura de boquilla. Estos insertos se usan para alterar el perfil del efecto llama. Estos insertos pueden extraerse si se prefiere un perfil de llama diferente. Además de estos insertos, también se han suministrado insertos para bloquear la llama en ciertas áreas. Para colocar estos insertos, extraiga los insertos existentes que se han suministrado y colocado en el producto. Corte los insertos de bloqueo a la longitud requerida. Coloque a presión los insertos en la abertura de la boquilla, en la ubicación deseada. Ver más detalles en la Fig. 22.

POCA AGUA / RELLENADO DE LOS TANQUES DE AGUA

Cuando los tanques de agua se han vaciado y el nivel de agua del producto baja, el producto destellará dos veces sus LED y emitirá dos pitidos. El producto funcionará 15 minutos más antes de emitir un pitido y conmutar a modo de poca agua. En los productos que funcionen con la plataforma de combustible de troncos LED, la plataforma permanecerá iluminada mientras esté en modo de poca agua. En este punto, el producto podrá ser conmutado a modo de espera, mediante el mando a distancia o el receptor Bluetooth, o se podrá volver a llenar de agua el producto. Volver a llenar de agua el producto hará que este se reinicie automáticamente.

Para volver a llenar el tanque, extraiga la plataforma de combustible y retire el tanque de su posición sobre el sumidero. Llene el tanque de agua solo con agua filtrada/descalcificada. Luego, el tanque podrá colocarse nuevamente sobre el sumidero. Si el producto no hubiera sido conmutado al modo de espera después de experimentar la escasez de agua, el producto se reiniciará automáticamente después de 20 segundos de haber sido llenado nuevamente.

Tenga en cuenta que en el producto CAS1000R, el lado del producto que esté con poca agua destellará dos veces y emitirá dos pitidos. Los tanques de agua de ambos lados del CAS1000R podrán llenarse nuevamente en este punto ya que es probable que ambos estén vacíos o casi vacíos.

Mantenimiento

CONSEJOS DE TIPO GENERAL

Solo use agua filtrada/descalcificada en este aparato.

Asegúrese siempre de que el aparato esté colocado sobre una superficie nivelada.

Si tiene la intención de no usar el aparato durante más de 2 semanas, quite y vacíe el sumidero y el tanque de agua.

Una vez instalado, nunca mueva este electrodoméstico ni lo apoye sobre su parte posterior sin drenar el agua del sumidero.

LIMPIEZA

Advertencia – Siempre pulse el Interruptor 'A' a la posición OFF (apagado) (0), Fig. 21, y desconéctelo de la fuente de alimentación antes de limpiar el hogar.

Recomendamos limpiar los siguientes componentes una vez cada 2 semanas, particularmente en áreas con agua dura: Sumidero, boquilla, tapa y junta del tanque, filtro de aire.

Para la limpieza general, utilice un paño suave y limpio; nunca utilice limpiadores abrasivos.

Para eliminar cualquier acumulación de polvo o suciedad, puede utilizar ocasionalmente el cepillo suave de un aspirador.

Sumidero

1. Pulse el interruptor 'A' hacia la posición 'OFF' (Apagado) (0) (Fig. 21).
2. Levante suavemente la plataforma de combustible y déjela a un lado.

3. Extraiga el tanque de agua de su posición sobre el sumidero.
4. Desconecte el conector eléctrico de los transductores, ubicados en el lado derecho del sumidero. (Fig. 23)
5. Hay dos clips color naranja que sujetan la boquilla en el sumidero; uno a la izquierda y otro a la derecha de la boquilla. En el lado izquierdo, presione el clip con una mano y con la otra levante la boquilla sacándola del clip. Repite esto en el lado derecho (Fig. 24). Ahora la boquilla puede levantarse y colocarse a un lado (Fig. 25).
6. Levante suavemente el sumidero (Fig. 26), teniendo cuidado de mantenerlo nivelado para no derramar agua. Deje el sumidero en el fregadero.
7. Vacíe cuidadosamente el sumidero dentro del fregadero, teniendo en cuenta de que el transductor se mantiene en su lugar con un clip de retención.
8. Coloque una pequeña cantidad de líquido de lavado en el sumidero y, utilizando un cepillo suave, limpie suavemente todas las superficies en el sumidero y limpie suavemente el transductor, incluido el cono y los discos de metal ubicados en la superficie ranurada superior.
9. Una vez lavado, enjuague completamente el sumidero con agua limpia para eliminar todos los residuos de líquido de lavado.
10. Limpie la boquilla con un cepillo suave y enjuáguela completamente con agua.
11. Invierta los pasos 1–6 anteriores para volver a montarlo.

Transductor

El transductor es un artículo consumible y puede necesitar ser reemplazado a lo largo del tiempo, dependiendo de su uso. Puede adquirir los transductores de repuesto en su proveedor. El transductor está fijado al sumidero con un clip de plástico. Si necesita reemplazar su transductor:

1. Siga los pasos 1-5 en la sección LIMPIEZA - Sumidero, bajo 'Mantenimiento' para poder acceder al transductor.
2. Presione el clip hacia atrás y levante el transductor para extraerlo.
3. Coloque el nuevo transductor en el sumidero, asegurándose de que su cable no quede apoyado sobre el cono.
4. Invierta los pasos anteriores para volver a montar la boquilla y el sumidero.

Filtro de aire

1. Levante suavemente la plataforma de combustible y déjela a un lado.
2. Deslice suavemente el filtro de aire hacia arriba para que salga de su soporte de plástico. (Fig. 27)
3. Enjuáguelo suavemente con agua en el fregadero y séquelo con una toalla de tela.
4. Vuelva a colocar el filtro asegurándose de que el filtro negro grueso mira hacia afuera.
5. Vuelva a colocar la plataforma de combustible.

Información adicional

SERVICIO POSVENTA

Su producto tiene dos años de garantía a partir de la fecha de compra. Durante este periodo, nos comprometemos a reparar o cambiar el producto sin cargo alguno (con excepción de los discos del transductor y según disponibilidad), siempre que se haya instalado y puesto en funcionamiento de conformidad con estas instrucciones. Sus derechos según esta garantía son adicionales a sus derechos legalmente establecidos, que, a su vez, no se ven afectados por esta garantía.

RECICLADO



Para los productos eléctricos vendidos dentro de la Comunidad Europea: al final de su vida útil los productos eléctricos no deben desecharse con la basura doméstica. Si existen, utilice los servicios de reciclaje. Consulte con las autoridades locales o con el vendedor para saber cuáles son las recomendaciones sobre reciclaje en su país.

PATENTE/SOLICITUD DE PATENTE

Los productos de la gama Optimyst están protegidos por una o más de las siguientes patentes y aplicaciones de patentes:

Gran Bretaña GB2460259B, GB2475794B, GB2418014, EP2029941, GB2436212, GB2402206B
 Estados Unidos US8413358, US8136276, US7967690, US8574086
 Rusia RU2434181
 Europa EP2029941, EP2315976, EP1787063 (A1), EP2388527, EP2029941,
 China CN101883953A, CN102105746A, CN101057105 (A), CN101438104
 Australia AU2009248743A1, AU2007224634
 Canadá CA2725214, CA2579444, CA2645939
 Sudáfrica ZA2008/08702
 México MX2008011712
 Corea del sur KR101364191
 Japón JP5281417, JP5496291
 Brasil BRP10708894
 India 4122/KOLNP/2008
 Nueva Zelanda NZ571900

Solución de problemas

Síntoma	Causa	Acción correctiva
El producto no funcionará.	Problema con la conexión eléctrica Lectura de poca agua	Asegúrese de que el producto tiene la conexión eléctrica funcionando. Vuelva a llenar el/los tanque(s) de agua del producto. Vea la sección "Poca agua / Rellenado de los tanques de agua" anterior.
El producto no funcionará. Funciona solo la plataforma de combustible LED.	Lectura de poca agua El producto no está nivelado.	Vuelva a llenar el/los tanque(s) de agua del producto. Vea la sección "Poca agua / Rellenado de los tanques de agua" anterior. Asegúrese de que el producto esté nivelado consultando el nivel incorporado (Fig. 8).
Los LED parpadean dos veces y el producto emite dos pitidos.	El producto se está acercando al estado de escasez de agua.	Vuelva a llenar el/los tanque(s) de agua del producto. Vea la sección "Poca agua / Rellenado de los tanques de agua" anterior.
Poca o nula generación de niebla	El transductor no está funcionando correctamente El transductor está sucio El transductor no está correctamente instalado en el sumidero El ventilador está obstruido o bloqueado La boquilla no está correctamente ubicada en el sumidero La boquilla está bloqueada	Compruebe el funcionamiento del transductor Limpie completamente el sumidero y el transductor Apague el producto, extraiga la boquilla del sumidero y asegúrese de que el transductor está correctamente colocado en el sumidero Extraiga el filtro de aire y límpielo. Asegúrese de volver a colocarlo correctamente en el producto. Asegúrese de que la boquilla esté correctamente asentada en el sumidero Limpie completamente el sumidero, el transductor y la boquilla
El efecto de la llama tiene demasiado humo.	El ajuste del efecto de la llama es demasiado alto.	Reduzca el efecto de la llama. Deje pasar algo de tiempo para que el producto se ajuste a su nuevo valor.
El Receptor Bluetooth deja de funcionar	Conexión floja	Compruebe la conexión con la ficha (Fig. 12).
El Mando a distancia deja de funcionar	Problema con el alcance de Bluetooth La conexión del Receptor de Bluetooth está floja Es necesario reemplazar las baterías del mando a distancia	Compruebe la posición del Receptor de Bluetooth Asegúrese de que no está empotrado en concreto o dentro de metal. Compruebe la conexión con la ficha (Fig. 12). Reemplace las baterías con dos baterías AAA nuevas

Introdução

Por favor, leia atentamente este guia de informações para poder instalar, usar e manter seu produto com segurança.

Ao usar aparelhos eléctricos, as precauções básicas devem ser seguidas para reduzir o risco de incêndio, choque eléctrico e lesões a pessoas, incluindo as seguintes:

Se o aparelho estiver danificado, verifique com o fornecedor antes da instalação e funcionamento.

Não utilize no exterior.

Não utilize nas imediações de uma banheira, chuveiro ou piscina.

Não posicione o aparelho imediatamente abaixo de uma tomada fixa ou caixa de ligação.

Este aparelho pode ser utilizado por crianças com idade igual ou superior a 8 anos e pessoas com capacidades físicas, sensoriais ou mentais reduzidas ou com falta de experiência e conhecimentos se tiverem recebido supervisão ou instruções sobre a utilização do aparelho de forma segura e compreenderem os perigos envolvidos. As crianças não devem brincar com o aparelho. A limpeza e a manutenção de usuário não devem ser feitas por crianças sem supervisão.

Crianças com menos de 3 anos devem ser mantidas afastadas, a menos que sejam continuamente supervisionadas.

As crianças com idades compreendidas entre os 3 e os 8 anos só devem ligar/desligar o aparelho desde que este tenha sido colocado ou instalado na sua posição normal de funcionamento prevista e tenham recebido supervisão ou instruções relativas à utilização do aparelho de forma segura e compreendam os riscos envolvidos. As crianças com idades compreendidas entre os 3 anos e os 8 anos não devem ligar a ficha, regular e limpar o aparelho ou executar manutenção de uso.

CUIDADO: Algumas partes deste produto podem ficar muito quentes e causar queimaduras. Deve ser prestada especial atenção a crianças e pessoas vulneráveis quando presentes.

Não use este aquecedor em série com um controlo térmico, um controlador de programa, um temporizador ou qualquer outro dispositivo que ligue automaticamente o calor, dado que existe um risco de incêndio quando o aquecedor é acidentalmente tapado ou deslocado.

Assegure que mobília, cortinas ou outros materiais combustíveis não estão posicionados a menos de um metro do aparelho.

No caso de uma avaria, desligue o aparelho da tomada.

Desligue o aparelho da tomada quando não for necessário durante longos períodos.

Embora este aparelho esteja em conformidade com as normas de segurança, não recomendamos a sua utilização em tapetes de pelo profundo ou em tapetes de pelos longos.

O aparelho deve ser posicionado de forma que a ficha fique acessível.

Se o cabo de alimentação estiver danificado, deve ser substituído pelo fabricante ou agente de assistência ou pessoa qualificada para evitar um perigo.

Mantenha o cabo de alimentação afastado da parte frontal do aparelho.

AVISO: De modo a evitar o sobreaquecimento, não cubra o aparelho. Não coloque materiais ou tecidos encima, ou obstruindo a circulação de ar em volta do aparelho.

O aparelho tem um aviso de NÃO TAPAR 

Este aparelho não está equipado com um dispositivo para controlar a temperatura ambiente. Não deve usar este aparelho em quartos pequenos quando estiverem ocupados por pessoas que não sejam capazes de sair do quarto pelos seus próprios meios a menos que seja disponibilizada supervisão constante.

Informação geral

Somente use água filtrada/descalcificada neste aparelho.

Desembale o aquecedor cuidadosamente e guarde a embalagem para possível futuro uso, no caso de se mudar ou devolver o aquecedor ao seu fornecedor.

Garantir sempre que o aparelho está assente em uma superfície nivelada.

O aparelho é somente um efeito de chama.

O aparelho foi projectado para ser embutido em um painel ou em uma parede.

Por favor note: Usado em um ambiente onde o ruído de fundo é muito baixo, pode ser possível ouvir um som relacionado à operação do efeito de chama. Tal é normal e não deve ser motivo de preocupação.

Depois de instalado, nunca mova o aparelho nem o deite de costas, sem drenar a água do reservatório e o depósito da água.

O depósito de água, reservatório, a tampa do reservatório, tampa do depósito e os filtros de ar devem ser limpos uma vez a cada duas semanas, particularmente em áreas de água dura.

Se pretender não usar o aparelho durante mais de 2 semanas, drene a água do reservatório e do depósito da água e seque o reservatório.

O reservatório e o tanque de água deste produto são tratados com um produto biocida, o Biocida de Prata. Isto está em conformidade com o mais recente padrão ISO relevante

Não beba a água do depósito ou do(s) reservatório(s) de água.

Instruções de instalação

Esta secção descreve como instalar e montar a sua chama.

Antes de começar:

Certifique-se de que todos os itens de embalagem foram removidos (leia atentamente quaisquer etiquetas de advertência) e guarde todas as embalagens para possível uso futuro.

Antes de ligar o aparelho deve confirmar se a tensão de alimentação é a mesma que a indicada no aquecedor.

CONEXÕES NECESSÁRIAS ANTES DA INSTALAÇÃO

Ligação eléctrica

Por favor assegure que uma tomada de 240V/13A esteja a um metro do produto. A conexão eléctrica deve estar acessível durante a instalação do produto para que a conexão ao produto possa ser feita facilmente.

CONSTRUÍDO A CERCA/ENVOLVENTE DO PRODUTO

Este produto pode ser colocado em uma parede, envolvente ou estrutura. Por favor, tome nota das dimensões do produto (Imagem 1) e construa sua parede, envolvente ou estrutura em conformidade. Um espaço adequado deve ser providenciado para permitir que o produto possa ser instalado com facilidade.

Você é obrigado a deixar um mínimo de 400 mm da base do leito de combustível para qualquer prateleira / gabinete acima do produto (Imagem 2). Isto permitirá espaço suficiente acima do produto para permitir que o efeito da chama se forme totalmente e não seja obstruído.

Ao determinar um local para o produto, certifique-se de que a unidade não seja susceptível a correntes de ar, ventiladores, ventiladores de teto e outras correntes de ar. Semelhante a uma vela, grandes movimentos de ar afectarão a capacidade da unidade de criar e manter o efeito da chama. Se o local desejado é susceptível a movimento de ar significativo, isto é, saídas de ar, as diferentes opções de instalação ilustradas na Imagem 2 podem ser usadas.

VENTILAÇÃO

Este produto necessita ventilação livre por debaixo para operar correctamente. Existem ranhuras por debaixo do aparelho para permitir este ar livre através do produto. A ventilação livre ajuda a manter as componentes eletrônicas resfriadas e permite que a névoa suba e saia do produto. Por favor veja Imagem 3 & 4 para exemplos da ventilação necessária. Por favor, tome nota da exigência de uma abertura de ventilação na prateleira aonde o produto estará colocado, para permitir caminho para o ar chegar ao produto.

CAS500R Área Ventilação Livre: Mínimo 210 cm²

CAS1000R Área Ventilação Livre: Mínimo 420 cm²

LIGAÇÃO ELÉCTRICA

Ligue o aquecedor a uma tomada com voltagem 13amp/240. Certifique-se de ter acesso a tomada após a instalação para permitir a desconexão. Certifique-se de que o cabo de alimentação sai na parte de trás do aquecedor, à direita ou à esquerda para se adequar à localização da tomada e que não fica preso sob o aquecedor, pois poderá ficar danificado. O aparelho pode ser ligado à cablagem fixa das instalações através de uma caixa de ligação adequada posicionada adjacente ao aparelho. Esta instalação eléctrica deve ser realizada por um electricista competente e estar em estrita conformidade com os regulamentos actuais de E.P.E para Equipamentos Eléctricos em Edifícios.

O electricista pode remover a tomada fornecida executando seguinte;

1. Levante o leito de combustível e coloque o interruptor "A" na posição de desligado (Imagem 21).
2. Assegure que o aquecedor esteja desligado.
3. Levante a tampa de acesso removendo o parafuso de retenção (Imagem 5).
4. Desparafuse e remova os fios Vivo, Neutro e Terra (Imagem 6A)
5. Desparafuse o grampo do cabo (Imagem 6B) e remova o cabo de alimentação.
6. O electricista pode então conectar o fio do aparelho à caixa de conexão (seguindo as etapas acima em reverso), garantindo que incorpore um interruptor de isolamento de pólo duplo, com uma separação de contacto de pelo menos 3 mm. Castanho - Vivo (L), Azul - Neutro (N) e Verde / Amarelo - Terra (E)

INSTALANDO O PRODUTO NA ARMAÇÃO/ENVOLVENTE

Assim que o seu envolvente for construído nas dimensões necessárias e a conexão eléctrica tenha sido instalada, siga as etapas abaixo para instalar o produto.

1. Coloque o produto na base construída, garantindo que o cabo esteja acessível e não fique preso po debaixo do produto.
2. Assegure-se de que o produto esteja na altura correta para se adequar à instalação e garantir que esteja adequadamente nivelado. Isto pode ser feito ajustando os pés ajustáveis com uma chave de fenda. (Imagem 7) O nivelamento do produto pode ser verificado olhando para o nível de bolha a bordo que está localizado na base de metal na parte de trás do aquecedor (Imagem 8).
3. Assim que o produto estiver na altura correta e estiver nivelado, centralize o produto dentro da abertura. Se usar o leito de combustível de tronco LED (que é mais largo que o produto), isso pode ser feito ajustando o leito de combustível ao produto. O leito de combustível se centralizará dentro da abertura e suas guias centralizarão o produto por baixo (Imagem 9).
4. Com o produto em sua posição final, remova o leito de combustível e parafuse o produto ao envolvente usando os quatro furos de fixação mostrados na Imagem 10.

COMISSIONAMENTO / LANÇAMENTO INICIAL DO PRODUTO

Conectando o receptor / Telecomando

Com o leito de combustível removido, insira o cabo de 3,5 mm do receptor Bluetooth na entrada na parte de trás do aparelho (Imagem 11). É importante assegurar que o cabo seja inserido por completo na entrada. Falha em conectar correctamente o cabo irá prevenir com que o produto funcione correctamente. O receptor tem um cabo com comprimento de 1,4m que permitirá posicioná-lo em qualquer lugar ao redor do produto. Se você preferir escondê-lo, o receptor pode ser colocado dentro do envolvente / parede. Por favor, certifique-se de que o receptor não está coberto em metal, concreto ou qualquer outro material denso, isso afectará o sinal do controle remoto.

Encher o depósito de água

Antes de ligar o produto pela primeira vez, certifique-se de que foi colocado um tanque de água cheio no produto. Remova o tanque de água da sua localização no topo do reservatório (Imagem 12A) e abra-o desparafusando a tampa laranja (Imagem 12B). O tanque deve ser enchido somente com água filtrada/descalcificada. Quando o tanque é substituído em cima do reservatório, levará cerca de um minuto para o tanque esvaziar no reservatório. Permita que o reservatório encha por completo antes de ligar o produto. Assim que o enchimento acabar, o tanque pode ser enchido de novo e colocado de volta em cima do reservatório. Isto permitirá uma maior capacidade de água de ser mantida no produto.

Instalando o Leito de Combustível de Tronco (Se fornecido)

O produto é fornecido com um "leito de combustível de metal" encaixado. Se você optou por operar o seu produto com um leito de combustível de tronco, retire o leito de combustível de metal e guarde-o para uso futuro (Fig. 13). Siga as seguintes etapas para instalar o leito de combustível de tronco.

1. Levante delicadamente o leito de combustível LED de tronco da embalagem. CUIDADO: O peso do leito de combustível é de 5kg. Certifique-se de levantar apenas o leito de combustível pelos dois troncos centrais (Imagem 14).
2. Coloque o leito de combustível em cima do aparelho, existem 4 guias de plástico por debaixo do leito de combustível para ajudar a localizá-lo (Imagem 9). Por favor, note que o leito de combustível pode ser colocada de frente para trás ou de trás para frente no produto.
3. Assim que o leito de combustível estiver no seu local, retire os pequenos troncos soltos (Imagem 15). Estes pequenos leitões estão seguros por imãs e podem ser levantados facilmente do leito de combustível.
4. Localize o conector CC sob o pequeno tronco e conecte-o à entrada CC correspondente localizada no produto através do orifício no leito de combustível (Fig.16).
5. Cada leito de combustível de tronco é fornecido com um tronco não de LED solto. Para instalações CAS500R individuais, isso pode ser colocado em cima do leito de combustível ou armazenado com a embalagem. Para CAS1000R ou instalações de vários produtos, o tronco solto pode ser colocado na junção central entre dois leitões de combustível (Imagem 17).

INSTALAÇÃO MULTIPLA DE PRODUTO (ENCADEAMENTO DE PRODUTOS)

Conexões de Energia

Os produtos CAS500R e CAS1000R podem ser instalados lado a lado para alongar o efeito da chama. Ao fornecer energia para vários produtos, assegure-se de que a potência máxima dos produtos combinados não exceda a capacidade nominal do MCB (Disjuntor Miniaturar) no circuito.

Controle Múltiplo de Produto

Cada produto pode ser emparelhado com seu próprio controle remoto ou vários produtos podem ser emparelhados com um único controle remoto. Observe que no máximo seis produtos individuais (CAS500R / CAS1000R) podem ser emparelhados a um único controle remoto Bluetooth. Isto permitirá o controle de todos os produtos de uma só vez com um único controle remoto. Além disso, o software do produto foi projectado de tal forma que, quando vários produtos são conectados a um interruptor de isolamento externo, os produtos podem ser desligados manualmente e quando ligados novamente, eles operam no mesmo estado de antes de serem desligados.

Instalação Múltipla de Produto

Siga as etapas de 1 a 4 em “Instalação do produto na Cerca/Envoltivo” para ajustar ao primeiro produto. É importante que o primeiro produto seja orientado de forma a que o lado do produto com as ranhuras fique livre e não esteja ligado à primeira extremidade da instalação (Imagem 18).

1. Quando o primeiro produto estiver instalado e fixado com segurança, prepare o segundo produto desaparafusando os parafusos de junção (Imagem 19A) e parafusando-os do lado oposto da peça de metal (Imagem 19B). Por favor, note que estes parafusos não devem ser totalmente apertados e 5-10 mm de rosca devem ficar por fora da borda do produto.
2. Encaixe o segundo produto ao lado do primeiro produto, garantindo que os parafusos salientes do segundo produto se encaixem nas entradas do primeiro produto. (Imagem 20)
3. Certifique-se de que o segundo produto esteja na altura correta para encaixar-se ao primeiro e garantir que ele esteja adequadamente nivelado. Isto pode ser feito ajustando os pés ajustáveis com uma chave de fenda. (Imagem 8) O nivelamento do produto pode ser verificado olhando para o nível de bordo (Imagem 9)
4. Aperte os parafusos do segundo produto para que ele se encaixe firmemente no primeiro produto.

Produtos adicionais podem ser ecaixados ao segundo produto seguindo os passos 1-4 acima.

Operando o Produto

Esta secção descreve como activar seu fogo usando tanto os controles manuais ou remote controle.

CONTROLES MANUAIS







Os controles manuais estão localizados por debaixo do leito de combustível de metal. (Imagem 21)

CAS500R

Interruptor de Alimentação - Controla o fornecimento de electricidade ao aparelho. (Imagem 21A)

Nota: O interruptor deve estar no 'ON' (I) posição para o aparelho funcionar

Painéis de Botões - Controla o funcionamento do aparelho. (Imagem 21B)





-  é o botão on/em espera. O pressione para ligar e desligar o efeito de chama. Quando o ligar saberá pelo som de um único bipe e as luzes LED principais serão activadas. Tenha cuidado para não olhar directamente para os LEDs, pois eles podem ser muito brilhantes. Embora as luzes LED principais operem imediatamente, são necessários mais 45 segundos de tempo de aquecimento antes do início do efeito de chama.
-  é o botão de Emparelhamento. Isto irá emparelhar o controle remote ao receptor. Veja “Operação Remote Controle” para detalhes.
-  é o botão de modo teste. Isto será usado pelo fabricante e o Engenheiro de Serviço.
-  é o botão de redução chama. Pressione isto para reduzir a intensidade/altura da sua chama. Você ouvirá um bipe audível quando atingir o nível mínimo.
-  é o botão de aumentar chama. Pressione isto para aumentar a intensidade/tamanho da sua chama. Irá ouvir um bipe audível quando atingir o nível máximo.
-  é para reduzir o som crepitante da chama. Pressione isto para diminuir o volume do som crepitante. O volume mínimo para isto esta desligado. Você irá ouvir um bipe audível quando atingir o nível mínimo
-  é o aumento do som crepitante da chama. Pressione para aumentar o volume do som crepitante. Você ouvirá um bipe audível quando atingir o nível máximo.



CAS1000R

Interruptor de Alimentação - Controla o fornecimento de electricidade ao aparelho. (Imagem 21A)

Nota: Este interruptor deve estar na posição “ON” (I) para que o aparelho funcione

Painel de botões “C” Controla o funcionamento do lado esquerdo do produto, enquanto que o Painel de botões “D” controla o funcionamento do lado direito do produto. Por favor, note que a altura da chama e o ruído crepitante de fogo podem ser controlados independentemente em cada lado individual do produto.





-  é o botão on/em espera. O pressione para ligar e desligar o efeito de chama. Quando o ligar saberá pelo som de um único bipe e as luzes LED principais serão activadas. Tenha cuidado para não olhar directamente para os LEDs, pois eles podem ser muito brilhantes. Embora as luzes LED principais operem imediatamente, são necessários mais 45 segundos de tempo de aquecimento antes do início do efeito de chama.
-  é o botão de emparelhamento. Isto irá emparelhar o controle remote ao receptor. Veja “Operação Remote Controle” para detalhes.
-  é o botão de modo teste. Isto será usado pelo fabricante e o Engenheiro de Serviço.
-  é o botão de redução chama. Pressione isto para reduzir a intensidade/altura da sua chama. Você irá ouvir um bipe audível quando atingir o nível mínimo

-  é o botão de aumentar chama. Pressione isto para aumentar a intensidade/tamanho da sua chama. Irá ouvir um bipe audível quando atingir o nível máximo.
-  é para reduzir o som crepitante da chama. Pressione isto para diminuir o volume do som crepitante. O volume mínimo para isto esta desligado. Você ouvirá um bipe audível quando atingir o nível mínimo.
-  é o aumento do som crepitante da chama. Pressione isto para aumentar o volume do som crepitante. Você ouvirá um bipe audível quando atingir o nível máximo.





CONTROLES RECEPTOR

O produto também pode ser controlado usando o receptor que é fornecido com o produto. (Imagem 12)

CAS500R

-  é o botão on/em espera. O pressione para ligar e desligar o efeito de chama.
-  é usado para silenciar o som crepitante. Pressione isto para ligar e desligar o som crepitante. O volume pode ser ajustado pelos controles manuais no aparelho. Por favor, note que a configuração de silêncio não será salva após a reinicialização do produto. O som crepitante pode ser desligado completamente usando os botões de controle de volume no painel de botões para reduzir o volume à sua configuração mínima. Essa configuração mínima será lembrada após a reinicialização do produto.
-  é o botão de redução chama. Pressione isto para reduzir a intensidade/altura da sua chama. Você ouvirá um bipe audível quando atingir o nível mínimo.
-  é o botão de aumentar chama. Pressione isto para aumentar a intensidade/tamanho da sua chama. Irá ouvir um bipe audível quando atingir o nível mínimo.

CAS1000R



-  é o botão on/em espera. O pressione para ligar e desligar o efeito de chama.
-  é usado para silenciar o som crepitante. Pressione isto para ligar e desligar o som crepitante. O volume pode ser ajustado pelos controles manuais no aparelho. Por favor, note que a configuração de silêncio não será salva após a reinicialização do produto. O som crepitante pode ser desligado completamente usando os botões de controle de volume no painel de botões para reduzir o volume à sua configuração mínima. Essa configuração mínima será lembrada após a reinicialização do produto.
-  é o botão de redução chama. Pressione o botão de redução de chama na segunda linha de botões para reduzir a altura / intensidade da chama no lado esquerdo do produto. Pressione o botão de redução de chama na terceira linha de botões para reduzir a altura / intensidade da chama no lado direito do produto. Você ouvirá um bipe audível quando atingir o nível mínimo.
-  é o botão de aumentar chama. Pressione o botão de aumentar chama na segunda linha de botões para aumentar a altura / intensidade da chama do lado esquerdo do produto. Pressione o botão aumentar chama na terceira linha de botões para aumentar a altura / intensidade da chama do lado direito do produto. Você ouvirá um bipe audível quando atingir o nível máximo.

CONTROLE REMOTE

O remote controle é providenciado com 2xAAA baterias. Remova a tampa da bateria da parte de baixo do controle remoto e, depois de remover as baterias do plástico, coloque-as no lugar. Volte a colocar a tampa da bateria. Com o produto desligado, um teste funcional pode ser realizado no controle remoto pressionando qualquer botão e observando o LED azul na parte superior do controle remoto piscando a cada pressão de botão.

Emparelhando o Remote Controle

O remote controle tem tecnologia sem fios Bluetooth e deve ser emparelhado ao receptor. Isto pode ser feito seguindo as etapas abaixo.





1. Pressione o interruptor basculante para a posição ligada (I); um único bipe será ouvido.
2. Pressione o  botão no Painel de Botões; o produto irá ligar-se.
3. Pressione o  botão no painel de botões, os LEDs começarão a piscar lentamente ligando-se e desligando.
4. Pressione o  botão no controle remoto; as LEDs do produto piscarão rapidamente três vezes e o produto irá desligar-se automaticamente. O controle remoto agora está emparelhado com o produto e pode ser usado para ligá-lo novamente.

A operação do controle remoto é a mesma que descrita em “Controles Receptores”. Você pode emparelhar vários produtos ao controle remoto repetindo a operação de emparelhamento conforme descrito acima em seus produtos subsequentes. Observe que, no máximo, seis produtos CAS500R / CAS1000R podem ser emparelhados com o controle remoto.



Emparelhando o Remote Controle a Múltiplos produtos

Se você estiver instalando vários produtos CAS500R / CAS1000R, poderá emparelhá-los com um único controle remoto. Para fazer isto, instale os produtos conforme descrito nas “Instruções de Instalação”. Assegure que todos os produtos estão conectados a fornecimento de energia e água. Se você estiver emparelhando produtos CAS1000R e CAS500R, escolha o controle remoto de 6 botões como o controle remoto mestre.

1. Emparelhe o primeiro produto conforme descrito nas etapas 1-4 acima.
2. No seu segundo produto, pressione a chave oscilante para a posição ligada (I); um único bipe será ouvido.

3. Pressione o  botão no Painel de Botões; o produto irá ligar-se.
4. Pressione o  botão no painel de botões, os LEDs começarão a piscar lentamente ligando-se e desligando.
5. Pressione o  botão no controle remoto; as LEDs piscarão rapidamente três vezes e o produto desligará automaticamente. O controle remoto agora está emparelhado aos dois produtos e pode ser usado para ligá-los.
6. Repita as etapas acima para emparelhar o próximo produto.
7. Quando todos os produtos estiverem emparelhados, teste o controle remoto por pressionar o  botão. Se algum dos produtos não receber um sinal do controle remoto, você poderá colocar o produto de volta em linha com os outros através dos controles manuais ou do receptor.

OBTENDO O EFEITO DE CHAMA DESEJADO

1. Ligue o aparelho pressionando o interruptor principal para a posição de ligado e pressionando o  botão. As chamas irão iniciar depois de 45 segundos.
2. Pressione o  e  botões para ajustar a chama ao seu nível desejado. Dê tempo ao gerador de chama para reagir as mudanças que você fizer.

Depois de fazer os ajustes na altura da chama e no som crepitante, o aparelho manterá essas configurações mesmo se você desligar o aparelho pelo botão liga / espera ou pelo interruptor principal. Da próxima vez que ligar o aparelho, ele irá iniciar normalmente, espere 45 segundos para que as chamas iniciem e, em seguida, reverta para as configurações ajustadas.

Entradas de Bico

Entradas de bico foram fornecidas e instaladas na abertura do bico. Estas entradas são usadas para alterar o perfil do efeito da chama. Estas entradas podem ser removidas se um perfil de chama diferente for preferido. Além destas inserções, insertos para bloquear a chama em certas áreas também foram fornecidos. Para encaixar estas entradas, remova as entradas existentes que foram fornecidas e instaladas no produto. Quebre as inserções de bloqueio ao cumprimento necessário. Encaixe as entradas a entrada do bico na localização desejada. Veja Imagem 22 para mais detalhes.

ÁGUA BAIXA / REENCHENDO OS TANQUES DE ÁGUA

Quando os tanques de água tiverem esvaziado e o nível de água no produto tiver diminuído, o produto piscará as LEDs duas vezes e emitirá dois bipes. O produto irá operar por mais 15 minutos antes de bipar uma vez e mudar para o modo de baixo consumo de água. Para produtos que estão sendo operados com a base de combustível de tronco LED, a base de combustível permanecerá iluminada enquanto estiver no modo de baixo consumo de água. Em este ponto, o produto pode ser colocado no modo de espera usando o controle remoto ou o receptor Bluetooth ou o produto pode ser reabastecido com água. Reabastecer o produto com água fará com que o produto reinicie automaticamente.

Para reabastecer o tanque, remova a cama de combustível e remova o tanque de água da sua posição no topo do reservatório. Volte a encher o depósito de água usando apenas água filtrada / descalcificada. O tanque pode ser colocado novamente por cima do reservatório. Se o produto não tiver sido colocado no modo de espera depois de ter pouca água, o produto será reiniciado automaticamente após cerca de 20 segundos de recarga.

Observe que, para um produto CAS1000R, o lado do produto que está com pouca água piscará duas vezes e emitirá dois bipes. Os tanques de água em ambos os lados do produto CAS1000R podem ser reabastecidos neste momento, pois é provável que ambos estejam vazios ou quase vazios.

Manutenção

DICAS GERAIS

Somente use água filtrada/descalcificada neste aparelho.

Garantir sempre que o aparelho está assente em uma superfície nivelada.

Se pretender não usar o aparelho durante mais de 2 semanas, retire e esvazie o reservatório e o depósito de água.

Depois de instalado, nunca mova o aparelho nem o deite de costas, sem drenar a água do reservatório e o depósito da água.

LIMPEZA

Aviso - Sempre pressione o interruptor "A" para a posição "OFF" (0) (Imagem 21) e desconecte da fonte de alimentação antes de limpar o fogo.

Nós recomendamos limpar as seguintes componentes uma vez em cada 2 semanas, particularmente em áreas com água dura:

Reservatório, bocal, tampa do depósito e vedante, filtro do ar.

Para limpeza geral, use um espanador suave e limpo - nunca use produtos de limpeza abrasivos.

Para remover qualquer acumulação de poeira ou pelúcia, o anexo de escova macia de um aspirador deve ocasionalmente ser usado.

Reservatório

1. Pressione Interruptor 'A' para posição 'OFF' (0) (Imagem 21)
2. Cuidadosamente retire e coloque de lado a cama de combustível.
3. Retire o tanque de água da sua posição em cima do reservatório.

4. Desligue o connector eléctrico dos transdutores, situado do lado direito do reservatório. (Imagem 23).
5. Existem dois cliques laranja segurando o bico ao reservatório; um à esquerda e outro à direita do bocal. No lado esquerdo, pressione o clipe com uma mão e com a outra levante o bico para fora do clipe. Repita isto para o lado direito (Imagem 24). O bico pode agora ser levantado e colocado de lado (Imagem 25).
6. Cuidadosamente levante o reservatório (Imagem 26), tendo cuidado para o manter nivelado para não derramar água. Deixe o reservatório no lavatório.
7. Cuidadosamente esvazie o reservatório no lavatório tomando nota de que o transdutor é mantido no lugar por um clipe de retenção.
8. Coloque uma pequena quantidade de detergente no reservatório e, com uma escova macia, limpe cuidadosamente todas as superfícies do reservatório e limpe cuidadosamente o transdutor, incluindo o cone e os discos metálicos localizados na superfície ranhurada superior.
9. Depois de limpo, deve cuidadosamente passar por água o reservatório com água limpa para remover todos os vestígios de detergente líquido.
10. Limpe o bocal com uma escova macia e lave cuidadosamente com água.
11. Siga as etapas para trás para voltar a montar.

Transdutor

O transdutor é um item consumível e pode precisar ser substituído de tempo a tempo, dependendo do uso. Transdutores de substituição podem ser adquiridos no seu revendedor. O transdutor é fixado no reservatório por um clipe plástico. Se precisar substituir o seu transdutor:

1. Siga as etapas de 1 a 5 na secção LIMPEZA - Secção de Reservatório sob "Manutenção" para obter acesso ao transdutor.
2. Pressione o clipe para trás e levante o transdutor para cima de seu suporte.
3. Coloque o novo transdutor no reservatório, garantindo que o cabo não fique sobre o cone.
4. Siga as etapas para trás para voltar a montar o bico e o reservatório.

Filtro de ar

1. Cuidadosamente retire e coloque de lado o recipiente do combustível.
2. Cuidadosamente deslize o filtro de ar para cima e para fora do seu suporte de plástico. (Imagem 27)
3. Gentilmente enxugue com água no lavatório e seque com uma toalha de tecido.
4. Volte a colocar o filtro garantindo que o filtro preto áspero esteja virado para a frente.
5. Volte a colocar a cama de combustível.

Informação Adicional

SERVIÇO DE PÓS-VENDA

O seu produto tem uma garantia de dois anos a partir da data de compra. Durante este período, responsabilizamo-nos por reparar ou substituir este produto gratuitamente (excluindo discos do transdutor e sujeito à disponibilidade) desde que tenha sido instalado e utilizado de acordo com estas instruções. Os seus direitos ao abrigo desta garantia são adicionais aos direitos estatutários, que por sua vez não são afectados por esta garantia.

RECICLAGEM



For electrical products sold within the European Community - At the end of the electrical products useful life estes não devem ser deitados fora como resíduos domésticos. Por favor recicle aonde existam instalações. Consulte com a sua Autoridade Local ou revendedor para conselhos de reciclagem no seu país.

APLICAÇÃO PATENTE / PATENTE

Produtos da gama Optimyst estão protegidos por uma ou mais das seguintes patentes e aplicações de patente:

Reino Unido GB2460259B, GB2475794B, GB2418014, EP2029941, GB2436212, GB2402206B

Estados Unidos US8413358, US8136276, US7967690, US8574086

Rússia RU2434181

Europeu EP2029941, EP2315976, EP1787063 (A1), EP2388527, EP2029941,

China CN101883953A, CN102105746A, CN101057105 (A), CN101438104

Austrália AU2009248743A1, AU2007224634

Canadá CA 2725214, CA 2579444, CA 2645939

África do Sul ZA 200808702

México MX 2008011712

Coreia do Sul KR101364191

Japão JP5281417, JP5496291

Brasil BR P10708894-9

Índia IN 4122/KOLNP/2008

Nova Zelândia NZ 571900

Solução de problemas

Sintoma	Causa	Acção correctiva
Produto não irá operar.	Problema de ligação eléctrica. Leitura de água baixa	Assegure que o produto tenha ligação eléctrica a funcionar. Reabasteça os tanques de água do produto. Veja "Água Baixa / Reabastecendo os Tanques de Água" acima.
Produto não irá operar. A cama de combustível LED somente funciona.	Leitura de água baixa Produto não está nivelado	Reabasteça os tanques de água do produto. Veja "Água Baixa / Reabastecendo os Tanques de Água" acima. Certifique-se de que o produto está nivelado, verificando o nível de bordo (Imagem 8).
LEDs piscam duas vezes e o produto bipe duas vezes	Produto está aproximando nível de água baixo	Reabasteça os tanques de água do produto. Veja "Água Baixa / Reabastecendo os Tanques de Água" acima.
Pouca ou nenhuma Geração de Névoa	Transdutor não está operando correctamente Transdutor está sujo A unidade do transdutor não está corretamente assente no reservatório Ventoinha está obstruída ou bloqueada Bico não está correctamente no reservatório Bico está bloqueado	Verifique operação de transdutor Limpe profundamente reservatório e transdutor Desligue o produto, retire o bocal do reservatório e verifique se o transdutor está encaixado correctamente no reservatório Retire o filtro de ar e limpe. Assegure que esteja colocado correctamente no produto. Assegure que Bico esteja encaixado no reservatório correctamente Limpe o reservatório, transdutor e bico profundamente
O efeito de chama tem muito fumo.	Configuração de efeito de chama está muito alto.	Baixe o efeito de chama. Dê algum tempo para o produto ajustar as novas configurações
Receptor de Bluetooth para de funcionar	Conexão solta	Verifique conexão do cabo (Imagem 12)
Controle remote para de funcionar	Problema de raio de Bluetooth Conexão de Receptor de Bluetooth está solta Pilhas de controle remote precisam ser mudadas	Verifique posição de Receptor de Bluetooth. Assegure que não esteja coberta em metal ou betão. Verifique conexão do cabo (Imagem 12) Substitua pilhas com duas novas pilhas AAA

Giriş

Ürününüzü güvenle monte edebilirsiniz, kullanabilmeniz ve bakımını yapabilemeniz için, lütfen bu bilgi kılavuzunu dikkatli bir şekilde okuyun.

Elektrikli cihazları kullanırken, yangın, elektrik çarpması ve kişisel yaralanma riskini azaltmak için aşağıdakileri içeren temel uyarılara dikkat edilmelidir:

Cihaz hasar görmüşse, montaj ve kullanımdan önce tedarikçiye kontrol ettirin.

Açık havada kullanmayın.

Banyo, duş veya yüzme havuzunun çok yakınında kullanmayın.

Cihazı bir sabit priz çıkışı veya bağlantı kutusunun hemen altına yerleştirmeyin.

8 yaş ve üstü çocuklar ile fiziksel, duyuşsal veya zihinsel engelli kişiler ya da yeterli deneyime ve bilgiye sahip olmayan kişiler, eğer cihazı güvenli şekilde kullanma konusunda gözetim veya talimat almışlar ve ilgili tehlikeleri anlamışlarsa, bu cihazı kullanabilirler. Çocuklar cihazla oynamamalıdır. Temizlik ve kullanıcı bakımı işlemleri gözetim altında olmayan çocuklar tarafından yapılmamalıdır.

3 yaşından küçük çocuklar sürekli gözetim altında değilse, cihazdan uzak tutulmalıdır.

Yaşları 3 ila 8 arasında olan çocuklar, cihaz amaçlanmış normal çalışma konumuna yerleştirilmiş veya kurulmuşsa, bunun yanında cihazı güvenli şekilde kullanma konusunda gözetim veya talimat almışsa ve ilgili tehlikeleri anlamışlarsa, cihazı sadece açabilir/kapatılabilir. Yaşları 3 ila 8 arasında olan çocuklar, cihazı fişe takmamalı, yönetmemeli ve temizlememeli ya da kullanıcı bakımını yapmamalıdır.

DİKKAT: Bu ürünün bazı kısımları çok sıcak olabilir ve yanıklara neden olabilir. Çocukların ve savunmasız insanların bulunduğu yerlerde özel dikkat gösterilmelidir.

Isıtıcının yanlışıyla üzerinin kapatılması veya yerinden hareket ettirilmesi durumunda yangın riski bulunmasından dolayı, bu cihazı bir termal kontrol, program kontrolörü, zamanlayıcı veya ısıtmayı otomatik olarak açan başka bir cihazla birlikte kullanmayın.

Mobilya, perde veya diğer yanabilecek malzemelerin cihaza 1 metreden daha yakın olmamasına dikkat edin.

Arıza olması durumunda, cihazın fişini çekin.

Uzun süre kullanılması gerekmiyorsa cihazın fişini çekin.

Her ne kadar bu cihaz güvenlik standartlarına uygun olsa da, uzun tüylü halılar veya kilimler üzerinde kullanılmamasını tavsiye ederiz.

Cihaz, fişe erişilebilecek şekilde yerleştirilmelidir.

Elektrik kablosu hasar görürse, tehlikeli bir durumdan kaçınmak için üretici veya servis temsilcisi ya da benzer nitelikteki bir kişi tarafından değiştirilmelidir.

Elektrik kablosunu cihazın ön kısmından uzak tutun.

UYARI: Aşırı ısınmayı önlemek için, cihazın üzerini örtmeyin. Cihazın üzerine malzeme veya giysi koymayın ya da etrafındaki hava sirkülasyonunu engellemeyin.

Cihazda DO NOT COVER (ÜZERİNİ ÖRTMEYİN) uyarı sembolü bulunur. 

Bu cihaz, oda sıcaklığını kontrol eden bir cihaz içermez. Bu cihazı, sürekli gözetim sağlanmadıkça, odadan tek başlarına çıkamayan kişilerin bulunduğu küçük odalarda kullanmayın.

Genel Bilgiler

Bu cihazda yalnızca filtrelenmiş/kireçsizleştirilmiş su kullanın.

Cihazı dikkatli bir şekilde ambalajından çıkarın ve şömineyi taşıma ya da tedarikçinize iade etme ihtimaline karşı gelecekteki olası kullanımlar için saklayın.

Cihazın her zaman düz bir zeminde oturduğundan emin olun.

Cihaz sadece alev efeklidir.

Cihaz bir çevreye veya bir duvarın içine kurulacak şekilde tasarlanmıştır.

Lütfen unutmayın: Arka plan gürültüsünün çok düşük olduğu bir ortamda kullanıldığı zaman, alev efektinin çalışmasıyla ilgili bir ses duyulabilir. Bu normaldir ve endişe kaynağı olmamalıdır.

Kurulduktan sonra, suyu haznedenden ve su deposundan boşaltmadan cihazı asla taşımayın veya geri yatırmayın.

Su deposu, hazne, hazne kapağı, depo kapağı ve hava filtreleri, özellikle suyun sert olduğu bölgelerde 2 haftada bir temizlenmelidir.

Cihazı 2 haftadan uzun süre kullanmayacaksınız, haznedeki ve depodaki suyu boşaltın ve hazneyi kurutun.

Bu ürünlerdeki hazne ve su deposu, Gümüş Biyosit adlı bir biyosit ürünü ile işlenmiştir. Bu durum, ilgili ISO standardının en son sürümüyle uyumludur

Haznedeki veya su deposundaki suyu içmeyin.

Montaj Talimatları

Bu bölümde şöminenizi nasıl monte edeceğinizi ve kuracağınızı açıklanmaktadır.

Başlamadan önce:

Tüm ambalaj malzemelerinin söküldüğünden emin olun (her tür uyarı etiketini dikkatlice okuyun) ve gelecekteki olası kullanımlar için tüm ambalajı saklayın.

Cihazı bağlamadan önce, besleme geriliminin cihaz üzerinde belirtilen gerilimle aynı olup olmadığını kontrol edin.

MONTAJ ÖNCESİ GEREKEN BAĞLANTILAR

Elektrik Bağlantısı

Lütfen ürünün 1m. etrafında bir 240V / 13A priz olduğundan emin olun. Elektrik bağlantısı ürün montajı sırasında erişilebilir olmalıdır, böylece ürüne bağlantı kolayca yapılabilir.

ÜRÜN ÇEVRESİNİN/ETRAFININ HAZIRLANMASI

Bu ürün bir duvara, çevreye veya yapıya monte edilebilir. Lütfen ürün boyutlarını (Şekil 1) not edin ve duvarınızı, çevreyi veya yapıyı buna göre hazırlayın. Ürünün kolayca monte edilebilmesi için uygun açıklık sağlanmalıdır.

Ürün etrafındaki herhangi bir raf/ek ile yakıt deposunun tabanı arasında en az 400 mm mesafe bırakmalısınız (Şekil 2). Bu sayede alev efektinin tamamen oluşabileceği ve engellenmeyeceği bir şekilde ürünün üstünde yeterli açıklık olabilecektir.

Ürün için bir yer belirlerken ünitenin havalandırma açıklıklarına, tavan fanlarına ve diğer hava akımlarına maruz kalmayacağından emin olun. Bir muma benzer şekilde havanın büyük çaplı hareketleri, ünitenin alev efektini oluşturabilme ve sürdürülebilirlik özelliğini etkileyecektir. İstenen yerde hava açıklıkları gibi önemli hava hareketleri varsa Şekil 2'de gösterilen farklı montaj seçenekleri kullanılabilir.

HAVALANDIRMA

Ürünün doğru çalışabilmesi için alttan serbestçe havalanması gerekir. Bu temiz havanın ürünün içinden geçebilmesi için ürünün alt tarafında yuvalar bulunur. Serbest havalandırma sayesinde elektronik parçalar soğuk kalmakta ve buğu da yükselip üründen çıkabilmektedir. Gereken havalandırma örnekleri için lütfen Şekil 3 ve 4'e bakınız. Havanın ürüne serbestçe girebileceği bir yol için lütfen ürünün oturduğu rafta bir havalandırma açıklığı olması gerektiğini unutmayın.

CAS500R Serbest Havalandırma Alanı: Minimum 210cm²

CAS1000R Serbest Havalandırma Alanı: Minimum 420cm²

ELEKTRİK BAĞLANTISI

Şöminenin fişini bir 13 amp/240 volt prize takın. Bağlantıyı kesebilmek için montaj sonrasında fişe erişebileceğinizden emin olun. Besleme kablosunun, besleme prizinizin konumuna uyması için şöminenin arka tarafında sağ veya sol köşeden çıktığından ve hasar görmesine neden olabilecek şekilde şöminenin altına sıkışmadığından emin olun.

Cihaz, yanında konumlanan uygun bir bağlantı kutusu aracılığıyla tesisin sabit kablo tertibatına bağlanabilir. Bu elektrik tesisatı çalışmaları yetkin bir elektrikçi tarafından yapılmalı ve Binalardaki Elektrikli Ekipmanlara yönelik güncel I.E.E. yönetmeliklerine harfiyen uymalıdır.

Elektrikçi verilen fişi aşağıdaki şekilde sökebilir:

1. Yakıt deposunu kaldırın ve 'A' anahtarını kapalı konuma getirin (Şekil 21).
2. Cihazın fişinin çekili olduğundan emin olun.

3. Sabitleme vidasını sökerek erişim kapağını kaldırın (Şekil 5).
4. Vidayı sökün ve Canlı, Nötr ve Topraklama kablolarını çıkartın (Şekil 6A)
5. Kablo kelepçesinin vidasını sökün (Şekil 6B) ve elektrik kablosunu çıkartın.
6. Ardından elektrikçi cihazdan gelen kabloyu bağlantı noktasına bağlayabilir (yukarıdaki adımları tersinden takip ederek) ve en az 3 mm'lik temas mesafesi ile çift kutuplu izolasyon anahtarının dahil olmasını sağlayabilir. Kahverengi - Canlı (L), Nötr (N) ve Yeşil/Sarı - Topraklama (E)

ÜRÜNÜN ÇEVREYE/ETRAFA MONTAJI

Çevre düzenlemesi gereken boyutlarda tamamlandıktan ve elektrik bağlantısı da kurulduktan sonra ürününüzü monte etmek için aşağıdaki adımları takip edin.

1. Kablonun erişilebilir olmasını ve ürünün altında sıkışmamasını sağlayarak ürünü inşa edilen tabana oturtun.
2. Ürünün, montaja uygun yükseklikte ve yeterince düz bir şekilde olmasını sağlayın. Bu işlem, ayarlanabilir ayağı düz başlı bir tornavida kullanarak ayarlamak suretiyle yapılabilir. (Şekil 7) Ürünün düz seviyesi, şöminenin arka tarafına doğru yer alan metal tabanda bulunan bütünleşik su terazisi kontrol edilerek doğrulanabilir (Şekil 8).
3. Ürün doğru yükseklikte ve düz bir seviyede olduktan sonra ürünü açıklık ile ortalayın. LED kütük yakıt deposunu (üründen daha geniş) kullanıyorsanız bu işlem, yakıt deposunu ürüne takarak yapılabilir. Yakıt deposu açıklık içinde kendisini ortalayacaktır ve kılavuzları da altındaki ürünü ortalayacaktır (Şekil 9).
4. Ürün nihai konumundayken yakıt deposunu sökün, Şekil 10'da gösterilen dört sabitleme deliğini kullanarak ürünü çevresine vidalayın.

İŞLETMEYE ALMA/ÜRÜNÜN İLK KEZ ÇALIŞTIRILMASI

Alıcının/Bağlı Uzaktan Kumandanın Bağlanması

Yakıt deposu sökülürken Bluetooth alıcısının 3,5 mm'lik jakını, cihazın arkasındaki prize takın (Şekil 11). Jakın prize tamamen sokulduğundan emin olmak önemlidir. Jakın tamamen sokulamaması halinde ürün doğru bir şekilde çalışmayacaktır. Alıcının, 1,4 m. uzunluğunda bir kablosu vardır ve bu kablo sayesinde alıcıyı ürünün çevresinde herhangi bir yere konumlandırabilirsiniz. Gizlemek isterseniz alıcı, çevrenin/duvarın içine yerleştirilebilir. Uzaktan kumandanan gelen sinyali etkileyeceğinden lütfen alıcının metal, beton veya yoğun nitelikli başka herhangi bir malzemenin içine konulmadığından emin olun.

Su Deposunu Doldurma

Ürünü ilk kez çalıştırmadan önce ürüne tam dolu bir su deposu yerleştirildiğinden emin olun. Su deposunu, haznenin üstündeki konumundan sökün (Şekil 12A) ve turuncu kapağı çıkartarak su deposunu açın (Şekil 12B). Depo, sadece filtrelenmiş/kireçsizleştirilmiş su ile doldurulmalıdır. Depo, haznenin üstündeki yerine geri takıldığında hazneye boşalması yaklaşık bir dakika sürecektir. Ürünü açmadan önce haznenin tamamen dolmasına izin verin. Dolum işlemi tamamlandığında depo tekrar doldurulabilir ve haznenin üstüne geri takılabilir. Bu sayede üründe maksimum su kapasitesi depolanmış olacaktır.

Kütük Yakıt Deposunun (Tedarik Edilmişse) Takılması

Ürün, bir 'metal yakıt deposu' takılı olarak tedarik edilmektedir. Ürününüzü kütük yakıt deposu ile kullanmayı tercih ediyorsanız bu metal yakıt deposunu sökün ve gelecekte kullanmak üzere saklayın (Şekil 13). Kütük yakıt deposunu kurmak için aşağıdaki adımları takip edin.

1. LED kütük yakıt deposunu nazikçe ambalajından çıkartın. DİKKAT: Yakıt deposu 5 kg. ağırlığındadır. Yakıt deposunu sadece ortadaki iki kütükten kaldırdığınızdan emin olun (Şekil 14).
2. Yakıt deposunu cihazın üstüne yerleştirin, konumunu belirlemenize yardımcı olması için yakıt deposunun altında 4 plastik kılavuz bulunur (Şekil 9). Yakıt deposu, ürün üzerinde önden arkaya veya arkadan öne takılabilir.
3. Yakıt deposu yerine takıldıktan sonra küçük gevşek kütüğü sökün (Şekil 15). Bu küçük kütük mıknatıslarla sabitlenmiş olup yakıt deposundan kolayca ayrılabilir.
4. Küçük kütüğün altındaki DC jakının yerini belirleyin ve yakıt deposundaki delikten geçirerek üründe bulunan ilgili DC jakına takın (Şekil 16).
5. Her bir kütük yakıt deposu ile birlikte bir de LED olmayan gevşek kütük verilmektedir. Tekli CAS500R montajlarında bu kütük, yakıt deposunun üstüne konulabileceği gibi ambalaj ile birlikte ayrı bir yerde de saklanabilir. CAS1000 veya çoklu ürün montajlarında bu gevşek kütük, iki yakıt deposunun arasındaki orta bağlantının üzerine konulabilir (Şekil 17).

ÇOKLU ÜRÜN MONTAJI (ZİNCİRLEME BAĞLANTI)

Güç Bağlantıları

Hem CAS500 hem de CAS1000 ürünleri, alev efektini daha da arttırmak için yanyana monte edilebilir. Birden çok ürüne güç verirken birleşik ürünlerin maksimum watt değerinin devredeki nominal MCB (Minyatür Devre Kesici) kapasitesini aşmadığından emin olun.

Çoklu Ürün Kontrolü

Her bir ürün kendi uzaktan kumandasıyla eşleştirilebileceği gibi birden çok ürün de tek bir uzaktan kumanda ile eşleştirilebilir. Tek bir Bluetooth uzaktan kumandaya en fazla altı ürünün (CAS500R/CAS1000R) bağlanabileceğini lütfen unutmayın. Bu sayede tüm ürünler tek seferde tek bir uzaktan kumandanan kontrol edilebilecektir. Ayrıca ürün yazılımı da birden çok ürün harici izolasyon anahtarına bağlandığında manuel olarak kapatılabilecek ve tekrar açıldıklarında ise kapanmadan önceki gibi çalışabilecek şekilde tasarlanmıştır.

Çoklu Ürün Montajı

İlk ürünü takmak için «Ürünün Çevresine/Etrafına Montajı» bölümündeki 1'den 4'e kadarki adımları takip edin. İlk ürünü, ürünün yan tarafındaki yuvalar boş kalacak ve kurulumun ilk ucuna bağlanmayacak şekilde yönlendirmek önemlidir (Şekil 18).

1. İlk ürün monte edildikten ve güvenle sabitlendikten sonra bağlantı vidalarını sökerek (Şekil 19A) ve metal bölümün karşı tarafına vidalayarak (Şekil 19B) ikinci ürünü hazırlayın. Bu vidaların tamamen sıkılmaması ve ürünün kenarında 5-10 mm. uzunluktaki yivlin çıkıntı yapacak şekilde bırakılması gerektiğini lütfen unutmayın.
2. İkinci ürünün çıkıntı yapan vidalarının birinci ürünün yuvalarına oturduğundan emin olarak ikinci ürünü, birinci ürünün yanına takın. (Şekil 20)
3. İkinci ürünün birinci ürünle eşleşecek yükseklikte olduğundan ve yeterli şekilde düzleştirildiğinden emin olun. Bu işlem, ayarlanabilir ayağı düz başlı bir tornavida kullanarak ayarlamak suretiyle yapılabilir. (Şekil 8) Ürünün düzlüğü, bütünleşik su terazisi kontrol edilerek doğrulanabilir (Şekil 9).
4. İkinci ürünün vidalarını birinci ürünle sıkıca birleştirecek şekilde sıkın.

Yukarıdaki 1'den 4'e kadarki adımları takip ederek ikinci ürüne ilave ürünler de takılabilir.

Ürünün Çalıştırılması

Bu bölümde, manüel kontroller veya uzaktan kumandayı kullanarak şöminenizi nasıl devreye alacağınız açıklanmaktadır.

MANÜEL KONTROLLER







Manüel kontroller, yakıt deposunun altındadır. (Şekil 21)

CAS500R

Ana Şebeke Anahtarı - Cihazın elektrik kaynağını kontrol eder. (Şekil 21A)

Not: Cihazın çalışması için bu anahtar 'AÇIK' (I) konumda olmalıdır

Düğme Paneli - Cihazın fonksiyonlarını kontrol eder. (Şekil 21B)







-  açık/bekleme düğmesidir. Alev efektini açıp kapatmak için bu düğmeye basın. Açıldığında tek bir bip sesi duyulacaktır ve ana LED ışıkları devreye girecektir. Çok parlak olabileceklerinden doğrudan LED'lere bakmamaya dikkat edin. Her ne kadar ana LED ışıkları hemen çalışacak olsalar da alev efekti başlamadan önce 45 saniye kadar ısınması gerekir.
-  Eşleştirme düğmesidir. Bu düğme, uzaktan kumandanızı alıcı ile eşleştirecektir. Ayrıntılı bilgi için bkz. 'Uzaktan Kumandanın Çalıştırılması'.
-  test modu düğmesidir. İmalatçı ve Servis Mühendisi tarafından kullanılacaktır.
-  alevi azaltma düğmesidir. Alevinizin yüksekliğini/yoğunluğunu azaltmak için bu düğmeye basın. Minimum seviyeye eriştiğinizde bir bip sesi duyacaksınız.
-  alevi artırma düğmesidir. Alevinizin yüksekliğini/yoğunluğunu arttırmak için bu düğmeye basın. Maksimum seviyeye eriştiğinizde bir bip sesi duyacaksınız.
-  yanan odun sesini azaltma düğmesidir. Yanan odun sesini azaltmak için bu düğmeye basın. Bunun minimum seviyesi 'Kapalı' seviyedir. Minimum seviyeye eriştiğinizde bir bip sesi duyacaksınız
-  yanan odun sesini artırma düğmesidir. Yanan odun sesini arttırmak için bu düğmeye basın. Maksimum seviyeye eriştiğinizde bir bip sesi duyacaksınız.

CAS1000R

Ana Şebeke Anahtarı - Cihazın elektrik kaynağını kontrol eder. (Şekil 21A)

Not: Cihazın çalışması için bu anahtar 'AÇIK' (I) konumda olmalıdır





Düğme Paneli 'C' ürünün sol tarafındaki fonksiyonları kontrol ederken Düğme Paneli 'D' ise ürünün sağ tarafındaki fonksiyonları kontrol eder. Alev yüksekliğinin ve yanan odun sesinin ürünün her bir tarafında bağımsız olarak kontrol edilebileceğini lütfen unutmayın.

-  açık/bekleme düğmesidir. Alev efektini açıp kapatmak için bu düğmeye basın. Açıldığında tek bir bip sesi duyulacaktır ve ana LED ışıkları devreye girecektir. Çok parlak olabileceklerinden doğrudan LED'lere bakmamaya dikkat edin. Her ne kadar ana LED ışıkları hemen çalışacak olsalar da alev efekti başlamadan önce 45 saniye kadar ısınması gerekir.
-  eşleştirme düğmesidir. Bu düğme, uzaktan kumandanızı alıcı ile eşleştirecektir. Ayrıntılı bilgi için bkz. 'Uzaktan Kumandanın Çalıştırılması'.
-  test modu düğmesidir. İmalatçı ve Servis Mühendisi tarafından kullanılacaktır.
-  alevi azaltma düğmesidir. Alevinizin yüksekliğini/yoğunluğunu azaltmak için bu düğmeye basın. Minimum seviyeye eriştiğinizde bir bip sesi duyacaksınız
-  alevi artırma düğmesidir. Alevinizin yüksekliğini/yoğunluğunu arttırmak için bu düğmeye basın. Maksimum seviyeye eriştiğinizde bir bip sesi duyacaksınız.
-  yanan odun sesini azaltma düğmesidir. Yanan odun sesini azaltmak için bu düğmeye basın. Bunun minimum seviyesi 'Kapalı' seviyedir. Minimum seviyeye eriştiğinizde bir bip sesi duyacaksınız
-  yanan odun sesini artırma düğmesidir. Yanan odun sesini arttırmak için bu düğmeye basın. Maksimum seviyeye eriştiğinizde bir bip sesi duyacaksınız.





ALICI KONTROLLERİ

Ürün ayrıca ürünle birlikte verilen alıcı kullanılarak da kontrol edilebilir. (Şekil 12)

CAS500R

-  açık/bekleme düğmesidir. Alev efektini açıp kapatmak için bu düğmeye basın.
-  yanan odun sesini kapatmak için kullanılır. Yanan odun sesini açmak ve kapatmak için bu düğmeye basın. Ses, cihazın manüel kontrollerinden ayarlanabilir. Lütfen unutmayın, ürün yeniden başlatıldıktan sonra sessizlik ayarı kaydedilmeyecektir. Sesi minimum ayara indirmek için düğme panelindeki ses kontrol düğmeleri kullanılarak yanan odun sesi tamamen kapatılabilir. Ürün yeniden başlatıldıktan sonra bu minimum ayar hatırlanacaktır.
-  alevi azaltma düğmesidir. Alevinizin yüksekliğini/yoğunluğunu azaltmak için bu düğmeye basın. Minimum seviyeye eriştiğinizde bir bip sesi duyacaksınız.
-  alevi artırma düğmesidir. Alevinizin yüksekliğini/yoğunluğunu arttırmak için bu düğmeye basın. Maksimum seviyeye eriştiğinizde bir bip sesi duyacaksınız.

CAS1000R



-  açık/bekleme düğmesidir. Alev efektini açıp kapatmak için bu düğmeye basın.
-  yanan odun sesini kapatmak için kullanılır. Yanan odun sesini açmak ve kapatmak için bu düğmeye basın. Ses, cihazın manüel kontrollerinden ayarlanabilir. Lütfen unutmayın, ürün yeniden başlatıldıktan sonra sessizlik ayarı kaydedilmeyecektir. Sesi minimum ayara indirmek için düğme panelindeki ses kontrol düğmeleri kullanılarak yanan odun sesi tamamen kapatılabilir. Ürün yeniden başlatıldıktan sonra bu minimum ayar hatırlanacaktır.
-  alevi azaltma düğmesidir. Ürünün sol tarafındaki alevin yüksekliğini/yoğunluğunu azaltmak için ikinci düğme sırasındaki alevi azaltma düğmesine basın. Ürünün sağ tarafındaki alevin yüksekliğini/yoğunluğunu azaltmak için üçüncü düğme sırasındaki alevi azaltma düğmesine basın. Minimum seviyeye eriştiğinizde bir bip sesi duyacaksınız.
-  alevi artırma düğmesidir. Ürünün sol tarafındaki alevin yüksekliğini/yoğunluğunu arttırmak için ikinci düğme sırasındaki alevi artırma düğmesine basın. Ürünün sağ tarafındaki alevin yüksekliğini/yoğunluğunu arttırmak için üçüncü düğme sırasındaki alevi artırma düğmesine basın. Maksimum seviyeye eriştiğinizde bir bip sesi duyacaksınız.

UZAKTAN KUMANDA

Uzaktan kumanda ile birlikte 2 adet AAA pil verilmektedir. Uzaktan kumandanın altındaki pil kapağını çıkartın ve pilleri plastik ambalajdan çıkarttıktan sonra yerlerine takın. Pil kapağını tekrar yerleştirin. Ürünün elektriği kapalıyken herhangi bir düğmeye basılarak ve her bir düğmeye basılışında uzaktan kumandanın üstündeki mavi LED ışığının yanıp sönmeye geçmesiyle uzaktan kumanda fonksiyonel bir test yapılabilir.

Uzaktan Kumandanın Eşleştirilmesi



Uzaktan kumandanın kablosuz Bluetooth teknolojisi vardır ve alıcıyla eşleşmesi gerekir. Bu işlem, aşağıdaki adımlar takip edilerek yapılabilir.

1. Basmalı anahtarı (I) konumuna getirin; tek bir bip sesi duyulacaktır.
2. Alevi istediğiniz seviyede ayarlamak için  düğmesine bastığınızda ürün açılacaktır.
3. Alevi istediğiniz seviyede ayarlamak için  düğmesine bastığınızda LED'ler yavaşça yanıp sönmeye başlayacaktır.
4. Alevi istediğiniz seviyede ayarlamak için  düğmesine basın; ürün LED'leri üç kere hızlıca yanıp sönecektir ve ardından ürün otomatik olarak kapanacaktır. Uzaktan kumanda artık ürünle eşleşmiştir ve ürünü tekrar açmak için kullanılabilir.

Uzaktan kumanda, 'Alıcı Kontrolleri' bölümünde açıklanan şekilde çalışır. Sonraki ürünlerinizde eşleştirme işlemini yukarıda açıklanan şekilde tekrarlayarak birden çok ürünü tek bir uzaktan kumanda ile eşleştirebilirsiniz. Bir uzaktan kumandaya en fazla altı CAS500R/CAS1000R ürününün eşleştirilebileceğini lütfen unutmayın.



Uzaktan Kumandanın Birden Çok Ürünle Eşleştirilmesi

Birden çok CAS500R/CAS1000R ürününü monte ediyorsanız bunları tek bir uzaktan kumanda ile eşleştirebilirsiniz. Bunu yapmak için lütfen ürünleri 'Montaj Talimatları' bölümünde açıklanan şekilde monte edin. Tüm ürünlerin ana güç şebekesine bağlı olduğundan ve su tedarik edildiğinden emin olun. CAS1000R ve CAS500R ürünlerini eşleştiriyorsanız lütfen 6 düğmeli uzaktan kumandayı ana uzaktan kumanda olarak seçin.

1. İlk ürünü, yukarıda 1'den 4'e kadarki maddelerde açıklanan şekilde eşleştirin.
2. İkinci ürününüzde basmalı anahtarı (I) konumuna getirin; tek bir bip sesi duyulacaktır.
3. Alevi istediğiniz seviyede ayarlamak için  düğmesine bastığınızda ürün açılacaktır.
4. Alevi istediğiniz seviyede ayarlamak için  düğmesine bastığınızda LED'ler yavaşça yanıp sönmeye başlayacaktır.
5. Alevi istediğiniz seviyede ayarlamak için  düğmesine basın; LED'ler üç kere hızlıca yanıp sönecek ve ardından ürün otomatik olarak kapanacaktır. Uzaktan kumanda artık bu iki ürünle eşleşmiş olup bunları açmak için kullanılabilir.
6. Bir sonraki ürünü eşleştirmek için yukarıdaki adımları tekrarlayın.

7. Tüm ürünler eşleştiğinde  düğmesine basarak cihazı açın. Ürünlerden herhangi biri uzaktan kumandadan sinyal alamıyorsa Manüel Kontroller veya alıcı kontrolleri aracılığıyla bu ürünü diğerleriyle aynı hatta getirebilirsiniz.

İSTENEN ALEV EFEKTİNİN ELDE EDİLMESİ

1. Ana anahtarı açık konuma getirerek ve  düğmesine basarak cihazı açın. Alevler 45 saniye sonra başlayacaktır.
2. Alev istediğiniz seviyede ayarlamak için  ve  düğmelerine basın. Alev üreticisine, yaptığınız değişikliklere tepki vermesi için süre tanıyın.

Hem alev yüksekliğinde hem de yanan odun sesinde ayarlarınızı yaptıktan sonra cihazı, açık/bekleme düğmesinden veya ana anahtardan kapatsanız dahi cihaz bu ayarları saklayacaktır. Cihazı bir sonraki sefer açtığınızda normal olarak çalışmaya başlayacaktır, alevlerin başlaması ve ardından düzenlenen ayarlara geri dönmesi için 45 saniye bekleyin.

Meme Ekleri

Meme ekleri tedarik edilmiş olup meme açıklığına takılmıştır. Bu ekler, alev efektinin profilini değiştirmek için kullanılır. Farklı bir alev profili tercih edilirse bu ekler sökülebilir. Bu eklere ilaveten belirli alanlardaki alevi engellemek için ekler de verilmiştir. Bu ekleri takmak için tedarik edilmiş ve ürüne takılmış mevcut ekleri sökün. Engelleme eklerini gereken uzunlukta kırın. Ekleri istediğiniz yerdeki meme açıklığına takın. Daha fazla bilgi için, bkz. Şekil 22.

DÜŞÜK SU / SU DEPOLARININ YENİDEN DOLDURULMASI

Su depoları boşaldığında ve üründeki su seviyesi azaldığında ürün LED'leri iki kere yanıp sönecek ve iki kere bip sesi duyulacaktır. Bir kere bip sesi çıkartmadan ve düşük su moduna geçmeden önce ürün 15 dakika daha çalışacaktır. LED kütük yakıt deposu ile çalışan ürünlerde düşük su modundayken yakıt deposu aydınlatılmaya devam edecektir. Bu noktada ürün uzaktan kumanda veya Bluetooth alıcı kullanılarak bekleme moduna alınabileceği gibi ürün su ile de yeniden doldurulabilir. Yeniden su doldurulması halinde ürün otomatik olarak yeniden çalışmaya başlayacaktır.

Depoyu yeniden doldurmak için yakıt deposunu ve su deposunu, haznenin üstündeki yerinden çıkartın. Su deposunu sadece filtrelenmiş/kireçsizleştirilmiş su ile doldurun. Ardından depo haznenin üstündeki yerine geri takılabilir. Düşük su varken ürün bekleme moduna geçmemişse yeniden dolumu takip eden yaklaşık 20 saniye içinde ürün otomatik olarak yeniden çalışmaya başlayacaktır.

CAS1000R ürünü için ürünün düşük su bulunan tarafı iki kere yanıp sönecek ve iki kere bip sesi duyulacaktır. Bu noktada CAS1000R ürününün her iki tarafındaki su depolarının her ikisi de boş veya neredeyse boş olabileceğinden bu iki depo da bu anda doldurulabilir.

Bakım

GENEL İPUÇLARI

Bu cihazda yalnızca filtrelenmiş/kireçsizleştirilmiş su kullanın.
Cihazın her zaman düz bir zeminde oturduğundan emin olun.
Cihazı 2 haftadan uzun süre kullanmayacaksanız, haznedeki ve depodaki suyu boşaltın.
Kurulduktan sonra, suyu hazneden boşaltmadan cihazı asla kaldırmayın veya geri yatırmayın.

TEMİZLEME

Uyarı - Şömineyi temizlemeden önce her zaman 'A' anahtarını 'KAPALI' (0) konuma getirin (Şekil 21) ve güç kaynağından bağlantısını sökün.

Aşağıdaki parçaların, özellikle sertlik derecesi yüksek su olan bölgelerde 2 haftada bir temizlenmesini öneririz:
Hazne, Meme, Depo kapağı ve contası, Hava filtresi

Genel temizlik için yumuşak, temiz bir toz bezi kullanın - asla aşındırıcı temizleyiciler kullanmayın.

Toz veya tüy birikimini önlemek amacıyla zaman zaman bir elektrikli süpürgeci yumuşak fırça aksesuarı kullanılmalıdır.

Hazne

1. 'A' Anahtarını 'KAPALI' (0) konuma getirin (Şekil 21)
2. Yakıt deposunu hafifçe kaldırın ve dikkatlice bir yere koyun.
3. Su deposunu, haznenin en üstündeki yerinden kaldırın.
4. Haznenin sağ tarafında bulunan dönüştürücülere bağlanan elektrik konektörünün bağlantısını sökün. (Şekil 23).
5. Haznedeki memeyi aşağıda tutan, biri memenin solunda ve diğeri de sağında iki adet turuncu renkli klips bulunmaktadır. Sol tarafta klipsi tek elinizle bastırın ve diğeri elinizle de memeyi klipsten yukarıya doğru kaldırarak çıkartın. Aynı işlemi sağ taraf için de tekrarlayın (Şekil 24). Meme artık kaldırılabilir ve ayrı bir yere konulabilir (Şekil 25).
6. Suyun dökülmemesi için düz tutmaya dikkat ederek hazneyi yavaşça yukarı kaldırın (Şekil 26). Hazneyi lavaboya yerleştirin.
7. Dönüştürücünün sabitleme klipsi ile yerinde tutulduğundan emin olarak hazneyi lavaboya dikkatlice boşaltın.

8. Kartere az bir miktar yıkama sıvısı koyun ve tedarik edilen fırçayı kullanarak, metal diskler ve üstteki oluklu yüzeyde bulunan lastik conta dahil olmak üzere, tüm yüzeyleri yavaşça temizleyin.
9. Temizledikten sonra hazneyi temiz su ile iyice durulayın.
10. Memeyi yumuşak bir fırça ile temizleyin ve su ile iyice durulayın.
11. Tekrar monte etmek için yukarıdaki 1'den 6'ya kadarki adımları tersten uygulayın.

Dönüştürücü

Dönüştürücü bir sarf malzemesi olup kullanıma bağlı olarak zamanla yenisiyle değiştirilmesi gerekebilir. Yedek dönüştürücüleri bayinizden satın alabilirsiniz. Dönüştürücü, plastik bir klips ile hazne içinde sabitlenmiştir. Dönüştürücünüzü yenisiyle değiştirmeniz gerekiyorsa:

1. Dönüştürücüye erişmek için 'Bakım' altında yer alan TEMİZLEME - Hazne bölümündeki 1'den 5'e kadarki adımları takip edin.
2. Klipse tekrar bastırın ve dönüştürücüyü yerinden yukarı doğru kaldırın.
3. Yeni dönüştürücüyü, kablosu koninin üstüne oturmduğundan emin olarak hazneye yerleştirin.
4. Memeyi ve hazneyi tekrar monte etmek için yukarıdaki adımları tersten uygulayın.

Hava Filtresi

1. Yakıt deposunu hafifçe kaldırın ve dikkatlice bir yere koyun.
2. Hava filtresinin plastik tutacağına yavaşça yukarı doğru kaydırın. (Şekil 27)
3. Lavaboda su ile yavaşça durulayın ve kumaş bir havluyla kurulayın.
4. Kalın siyah filtrenin dışı doğru baktığından emin olarak filtreyi yerine takın.
5. Yakıt deposunu geri takın.

Ek Bilgiler

SATIŞ SONRASI HİZMETİ

Ürününüz, satın alındığı tarihten itibaren iki yıl garantilidir. Bu süre zarfında, bu talimatlara uygun olarak kurulmuş ve çalıştırılmış olması kaydıyla, bu ürünü ücretsiz olarak onarmayı veya değiştirmeyi garanti ederiz (dönüştürücü diskleri hariçtir ve stok durumuna bağlıdır). Bu garanti altındaki haklarınız, bu garantiden etkilenmeyen yasal haklarınıza ektir.

GERİ DÖNÜŞÜM



Avrupa Topluluğu dahilinde satılan elektrikli ürünler için - Elektrikli ürünler kullanım süresi sonunda evsel atıklar ile birlikte atılmamalıdır. Lütfen tesislerin bulunduğu yerlerde geri dönüşüm yapın. Ülkenizde geri dönüşümle ilgili tavsiye almak için, Yerel Yetkili Makamınız veya satıcınız ile görüşün.

PATENT / PATENT BAŞVURUSU

Optimyst serisindeki ürünler, aşağıdaki patentlerden veya patent başvurularından biri veya daha fazlası ile korunmaktadır:

Büyük Britanya GB2460259B, GB2475794B, GB2418014, EP2029941, GB2436212, GB2402206B
Amerika Birleşik Devletleri US8413358, US8136276, US7967690, US8574086
Rusya RU2434181
Avrupa EP2029941, EP2315976, EP1787063 (A1), EP2388527, EP2029941,
Çin CN101883953A, CN102105746A, CN101057105 (A), CN101438104
Avustralya AU2009248743A1, AU2007224634
Kanada CA2725214, CA2579444, CA2645939
Güney Afrika ZA2008/08702
Meksika MX2008011712
Güney Kore KR101364191
Japonya JP5281417, JP5496291
Brezilya BRP10708894
Hindistan 4122/KOLNP/2008
Yeni Zelanda NZ571900

Sorun Giderme

Belirti	Sebep	Düzeltilici Eylem
Ürün çalışmayacak.	Elektrik bağlantısı sorunu Düşük su ölçümü	Ürünün çalışan bir elektrik bağlantısı olduğundan emin olun. Ürünün su deposunu yeniden doldurun. Bkz. yukarıdaki «Düşük Su / Su Depolarının Yeniden Doldurulması» bölümü.
Ürün çalışmayacak. Sadece LED yakıt deposu çalışıyor.	Düşük su ölçümü Ürün düz değil	Ürünün su deposunu yeniden doldurun. Bkz. yukarıdaki «Düşük Su / Su Depolarının Yeniden Doldurulması» bölümü. Su terazisini kontrol ederek ürünün düz olduğundan emin olun (Şekil 8).
LED'ler iki kere yanıp sönüyor ve üründen iki kere bip sesi geliyor	Ürünün suyu azalmaya başlamış	Ürünün su deposunu yeniden doldurun. Bkz. yukarıdaki «Düşük Su / Su Depolarının Yeniden Doldurulması» bölümü.
Çok Az Buğu Oluşuyor veya Hiç Oluşmuyor	Dönüştürücü doğru çalışmıyor Dönüştürücü kirli Dönüştürücü hazneye doğru oturmuyor Fan engelleniyor veya bloke edilmiş Meme, hazne üzerinde doğru konumda değil Meme bloke edilmiş	Dönüştürücünün çalışmasını kontrol edin Hazneyi ve dönüştürücüyü iyice temizleyin Ürünü kapatın, memeyi haznedenden çıkartın ve dönüştürücünün hazneye doğru şekilde takıldığından emin olun Hava filtresini söküp temizleyin. Ürüne tekrar doğru şekilde yerleştirildiğinden emin olun. Memenin hazneye doğru şekilde oturduğundan emin olun Hazneyi, dönüştürücüyü ve memeyi iyice temizleyin
Alev efekti çok fazla duman çıkarıyor.	Alev efekti ayarı çok yüksek	Alev efektini azaltın. Ürüne, yeni ayara göre kendisini ayarlaması için zaman verin
Bluetooth Alıcı çalışmayı durduruyor	Gevşek bağlantı	Jak bağlantısını kontrol edin (Şekil 12)
Uzaktan Kumanda çalışmayı durduruyor	Bluetooth mesafe sorunu Bluetooth Alıcısı bağlantısı gevşek Uzaktan kumandanın pillerinin değiştirilmesi gerekiyor	Bluetooth Alıcı'nın konumlandırmasını kontrol edin. Metal veya beton içinde olmadığından emin olun. Jak bağlantısını kontrol edin (Şekil 12) Pilleri, iki adet yeni AAA pil ile değiştirin

Introducere

Citiți cu atenție acest ghid de informare pentru a instala, utiliza și întreține produsul în condiții de siguranță.

Pentru a reduce riscul de incendiu, electrocutare și vătămare a persoanelor, la utilizarea aparatelor electrice trebuie respectate măsurile elementare de precauție, inclusiv următoarele:

Dacă aparatul este deteriorat, consultați-vă cu furnizorul înainte de instalarea și utilizarea acestuia.

A nu se folosi în aer liber.

Nu folosiți acest aparat în imediata vecinătate a băii, a dușului sau a piscinei.

Nu poziționați aparatul sub o priză electrică sau sub o cutie de ramificație.

Acest aparat poate fi utilizat de copiii cu vârsta mai mare de 8 ani și de persoanele cu capacități fizice, senzoriale sau mentale reduse sau de persoanele fără experiență sau cunoștințe, doar sub supraveghere sau după o instruire privind utilizarea în siguranță a aparatului și înțelegerea pericolelor la care se expun. Copiii nu trebuie să se joace cu acest aparat. Curățarea și întreținerea curentă nu trebuie efectuate de copii nesupravegheați.

Copiii cu vârsta mai mică de 3 ani nu trebuie lăsați să se apropie de aparat dacă nu sunt supravegheați permanent.

Copiii cu vârsta între 3 și 8 ani au voie doar să pornească/oprească aparatul cu condiția ca aparatul să fie amplasat sau instalat în poziția normală de funcționare și doar dacă aceștia sunt supravegheați sau instruiți cu privire la utilizarea în siguranță a aparatului și înțeleg pericolele la care se expun. Copiii cu vârsta între 3 și 8 ani nu au voie să conecteze la priză, să regleze și să curețe aparatul sau să efectueze întreținerea curentă.

ATENȚIE: Unele piese ale acestui produs se pot înfierbânta foarte tare și pot provoca arsuri. Se va acorda o atenție deosebită în situațiile în care există copii și persoane vulnerabile.

Nu utilizați acest aparat legat la instalația electrică în serie cu un termostat, temporizator sau alte dispozitive care pornesc în mod automat căldura, atât timp cât există riscul unui incendiu în cazul în care încălzitorul este acoperit accidental sau deplasat din poziția obișnuită.

Asigurați-vă că piese de mobilier, perdele sau alte materiale inflamabile nu se află la o distanță mai mică de 1 metru de aparat.

În eventualitatea unei defecțiuni scoateți aparatul din priză.

Deconectați aparatul de la sursa electrică în cazul în care nu este utilizat perioade mai îndelungate de timp.

Chiar dacă acest aparat respectă normele de siguranță, nu recomandăm utilizarea acestuia pe carpete groase sau pe covoare cu fire lungi.

Aparatul trebuie poziționat în așa fel încât ștecherul să fie accesibil.

În cazul în care cablul de alimentare este deteriorat, acesta trebuie înlocuit de către producător, un tehnician de service sau o persoană cu o calificare asemănătoare, pentru a evita orice pericol.

Țineți cablul de alimentare departe de partea din față a aparatului.

AVERTISMENT: Pentru a evita supraîncălzirea, nu acoperiți aparatul. Nu așezați țesături sau articole de îmbrăcăminte pe aparat sau nu obstrucționați circulația aerului în jurul acestuia.

Aparatul include un simbol de avertizare A NU SE ACOPERI. 

Acest aparat nu este dotat cu un dispozitiv de reglare a temperaturii ambientale din încăperea. Nu utilizați acest aparat în încăperi de dimensiuni reduse atunci când sunt ocupate de persoane care nu sunt capabile să părăsească încăperea pe cont propriu, doar dacă sunt supravegheate în permanență.

Informații generale

Pentru acest aparat trebuie să se utilizeze doar apă filtrată/decalcificată.

Despachetați aparatul cu atenție și păstrați ambalajul pentru o eventuală utilizare ulterioară, în cazul mutării sau returnării șemineului la furnizor.

Asigurați-vă întotdeauna că aparatul se află pe o suprafață dreaptă

Aparatul este exclusiv un simulator de flacără.

Aparatul este conceput pentru a fi integrat într-o nișă sau într-un perete.

Rețineți: În cazul utilizării într-un mediu cu zgomot de fond foarte redus, este posibilă sesizarea unui sunet asociat funcționării simulatorului de flacără. Acest lucru este normal și nu reprezintă un motiv de îngrijorare.

După instalare, nu mutați sau nu răsturnați niciodată pe spate acest aparat fără a evacua apa din colectorul de apă sau din rezervorul pentru apă.

Rezervorul pentru apă, colectorul de apă, capacul colectorului de apă, capacul rezervorului și filtrele de aer trebuie curățate la fiecare 2 săptămâni, în special în zonele cu apă dură.

În cazul în care intenționați să nu folosiți aparatul mai mult de 2 săptămâni, evacuați apa din colectorul de apă și din rezervorul pentru apă și uscați colectorul de apă.

Colectorul de apă și rezervorul pentru apă din acest produs sunt tratate cu un produs biocid, Silver Biocide. Acesta respectă cel mai recent standard ISO relevant

Nu beți apa din colectorul de apă sau din rezervorul (rezervoarele pentru apă)

Instrucțiuni de instalare

Această secțiune descrie modul de instalare și de configurare a șemineului.

Înainte de a începe:

Asigurați-vă că toate materialele de ambalare au fost îndepărtate (citiți cu atenție orice etichete de avertizare) și păstrați toate ambalajele pentru o posibilă utilizare viitoare.

Înainte de a conecta aparatul, verificați dacă tensiunea de alimentare este identică cu cea indicată pe aparat.

CONEXIUNI NECESARE ÎNAINTE DE INSTALARE

Conexiunea electrică

Asigurați-vă că o priză electrică de 240 V/13 A este situată la 1 metru distanță de produs. Conexiunea electrică trebuie să fie accesibilă în timpul instalării produsului, pentru ca produsul să poată fi instalat cu ușurință.

ÎNCORPORAREA PRODUSULUI ÎNTR-O NIȘĂ/ÎNTR-UN LOCAȘ

Acest produs poate fi încorporat într-un perete, într-o nișă sau într-o structură. Luați în considerare dimensiunile produsului (Imaginea 1) și construiți peretele, nișa sau structura în mod corespunzător. Trebuie să se permită o distanță adecvată pentru a permite instalarea cu ușurință a produsului.

Este obligatoriu să se lase o distanță de minim 400 mm între baza stratului de ardere și orice raft/locaș situat deasupra produsului (Imaginea 2). Aceasta va permite un spațiu suficient deasupra produsului pentru formarea completă a flăcării și pentru evitarea obstrucționării acesteia.

Atunci când se determină o locație pentru produs, asigurați-vă că unitatea nu se află în apropierea gurilor de aerisire sau de ventilare, a ventilatoarelor de tavan și a altor curenți de aer. Asemănător unei lumânări, mișcările majore ale aerului vor afecta capacitatea unității de a crea și de a menține efectul de flacără. Dacă locația dorită se află în apropierea unor mișcări semnificative ale aerului și anume, guri de aerisire, se pot utiliza diferitele opțiuni de instalare ilustrate în Imaginea 2.

VENTILAȚIE

Produsul are nevoie de ventilație naturală de dedesubt pentru a funcționa corect. De asemenea, sub produs există fante care permit circulația liberă a aerului prin produs. Ventilația naturală ajută la răcirea componentelor electronice și la eliberarea și îndepărtarea ceții din produs. Consultați Imaginile 3 și 4 pentru exemple de ventilație necesară. Rețineți că este necesar un orificiu de ventilare pe raftul pe care este așezat produsul pentru a permite circulația liberă a aerului spre produs.

CAS500R Zonă cu ventilație naturală: Minim 210 cm²

CAS1000R Zonă cu ventilație naturală: Minim 420 cm²

CONEXIUNEA ELECTRICĂ

Conectați șemineul la o priză de 13 amp/240 volți. Asigurați-vă că aveți acces la priză după instalare pentru a permite deconectarea. Cablul de alimentare trebuie să iasă prin partea din spate a șemineului, prin colțul din dreapta sau din stânga, pentru a se potrivi locației prizei și nu trebuie să fie blocat sub șemineu, pentru a preveni deteriorarea acestuia. Aparatul poate fi conectat la instalația electrică fixă din incintă prin intermediul unei cutii de ramificație poziționate în apropierea aparatului. Instalația electrică trebuie să fie realizată de către un electrician competent și trebuie să respecte cu strictețe Regulamentele I.E.E. curente privind echipamentele electrice din clădiri.

Electricianul poate îndepărta ștecherul furnizat astfel:

1. Ridică stratul de ardere și setează comutatorul „A” în poziția dezactivat (Imaginea 21).
2. Se asigură că aparatul este deconectat.
3. Ridică apoi capacul de acces prin îndepărtarea șurubului de reținere (Imaginea 5).
4. Desface și scoate conductorul sub curent, conductorul neutru și conductorul de legare la pământ (Imaginea 6A)
5. Desface brățara de cablu (Imaginea 6B) și scoate cablul de alimentare.
6. Electricianul poate apoi conecta cablul de la aparat la cutia de ramificație (urmând pașii de mai sus în ordine inversă), asigurându-se că încorporează un secționor cu doi poli cu o separare a contactelor de cel puțin 3 mm.
Maro - Conductor sub curent (L), Albastru - Conductor neutru (N) și Verde/Galben - Conductor de legare la pământ (E)

INSTALAREA PRODUSULUI ÎNTR-O NIȘĂ/ÎNTR-UN LOCAȘ

După construirea locașului în funcție de dimensiunile necesare și după montarea racordurilor pentru apă și a conexiunilor electrice, urmați pașii de mai jos pentru instalarea produsului.

1. Așezați produsul pe baza construită, asigurându-vă că țevile și cablurile sunt accesibile și nu sunt blocate sub produs.
2. Asigurați-vă că produsul se află la o înălțime de instalare corectă, în poziție orizontală. Acest lucru se poate realiza prin reglarea piciorului reglabil cu ajutorul unei șurubelnițe cu cap plat. (Imaginea 7) Orizontalitatea produsului poate fi verificată cu ajutorul nivelei cu bulă de aer integrată, care este situată pe baza metalică, spre partea din spate a șemineului (Imaginea 8).
3. După ce produsul se află la înălțimea corectă și în poziție verticală, centrați produsul în nișă. Dacă se folosește stratul de ardere a buștenilor cu LED (care este mai lat decât produsul), acest lucru se poate realiza montând stratul de ardere pe produs. Stratul de ardere se va centra automat în nișă, iar ghidajele sale vor centra produsul dedesubt (Imaginea 9).
4. Cu produsul în poziția finală, îndepărtați stratul de ardere și fixați cu șuruburi produsul în nișă utilizând orificiile de fixare prezentate în Imaginea 10.

PUNEREA ÎN FUNCȚIUNE/PORNIREA INIȚIALĂ

Conectarea receptorului/telecomenzii fixate

Cu stratul de ardere scos, introduceți fișa de conectare de 3,5 mm a receptorului Bluetooth în mufa din spatele aparatului (Imaginea 11). Este important să vă asigurați că fișa de conectare este introdusă complet în mufă. Produsul nu va funcționa corect dacă fișa de conectare nu este introdusă complet. Receptorul este prevăzut cu un cablu de 1,4 m care permite poziționarea acestuia oriunde în jurul produsului. Dacă preferați să ascundeți receptorul, acesta poate fi poziționat în nișă/perete. Asigurați-vă că receptorul nu este introdus în metal, beton sau orice alt material dens, deoarece semnalul de la telecomandă va fi afectat.

Umplerea rezervorului pentru apă

Înainte de prima punere în funcțiune a produsului, asigurați-vă că în produs există un rezervor pentru apă plin. Scoateți rezervorul pentru apă din locația sa de deasupra colectorului de apă (Imaginea 12A) și deschideți-l prin deșurubarea capacului portocaliu (Imaginea 12B). Rezervorul trebuie umplut doar cu apă filtrată/decalcificată. După remontarea rezervorului pentru apă deasupra colectorului de apă, golirea rezervorului în colectorul de apă va dura aproximativ un minut. Lăsați colectorul de apă să se umple complet înainte de pornirea produsului. După finalizarea umplerii, rezervorul poate fi reumplut și remontat deasupra colectorului de apă. Astfel se permite depozitarea cantității maxime de apă în produs.

Instalarea stratului de ardere a buștenilor (dacă este furnizat)

Produsul este prevăzut cu un „strat de ardere metalic” montat. Dacă ați decis să folosiți produsul cu un strat de ardere a buștenilor, scoateți stratul de ardere metalic și păstrați-l pentru o utilizare viitoare (Imaginea 13). Urmăți pașii de mai jos pentru a instala stratul de ardere a buștenilor.

1. Ridicați cu atenție stratul de ardere a buștenilor cu LED din ambalaj. ATENȚIE: Stratul de ardere cântărește 5 kg. Asigurați-vă că ridicați stratul de ardere utilizând doar cei doi bușteni centrali (Imaginea 14).
2. Așezați stratul de ardere deasupra aparatului, sub stratul de ardere există 4 ghidaje din plastic care ajută la localizarea acestuia (Imaginea 9). Rețineți că stratul de ardere poate fi așezat din față în spate sau din spate în față pe produs.
3. După montarea stratului de ardere, îndepărtați bușteanul mic detașabil (Imaginea 15). Acest buștean mic este fixat cu magneți și poate fi ridicat cu ușurință de pe stratul de ardere.
4. Localizați fișa c.c. de sub bușteanul mic și conectați-o la fișa c.c. corespunzătoare de pe produs prin orificiul din stratul de ardere (Imaginea 16).
5. Fiecare strat de ardere a buștenilor este prevăzut cu un buștean detașabil non-LED. Pentru instalațiile CAS500R simple, acesta poate fi așezat deasupra stratului de ardere sau poate fi depozitat împreună cu ambalajul. Pentru instalațiile CAS1000R sau pentru instalațiile de produse multiple, bușteanul detașabil poate fi așezat pe punctul de întâlnire central dintre două straturi de ardere (Imaginea 17).

INSTALAREA PRODUSELOR MULTIPLE (CONECTAREA ÎN CASCADĂ)

Conexiunile electrice

Ambele produse CAS500R și CAS1000R pot fi instalate în paralel pentru a extinde simulatorul de flacără. Atunci când este necesară alimentarea mai multor produse, asigurați-vă că puterea maximă a produselor combinate nu depășește capacitatea nominală a disjunctivului miniatură din circuit.

Controlul produselor multiple

Fiecare produs poate fi asociat cu propria telecomandă sau produsele multiple pot fi asociate cu o singură telecomandă. Rețineți că la o singură telecomandă Bluetooth pot fi conectate maxim șase produse individuale (CAS500R sau CAS1000R). Acest lucru va permite controlul tuturor produselor cu o singură telecomandă în mod simultan. În plus, software-ul produsului a fost conceput astfel încât, atunci când la comutatorul principal sunt conectate produse multiple, produsele pot fi oprite manual, iar după ce sunt repornite, acestea vor funcționa în aceeași stare ca și înainte de oprire.

Instalarea produselor multiple

Urmați pașii 1-4 din „Instalarea produsului într-o nișă/într-un locaș” pentru montarea primului produs. Este important ca primul produs să fie orientat astfel încât partea cu fante a produsului să rămână liberă și să nu fie conectată la primul capăt al instalației (Imaginea 18).

1. După instalarea și fixarea în siguranță a primului produs, pregătiți cel de-al doilea produs prin deșurubarea șuruburilor de îmbinare (Imaginea 19A) și prin înșurubarea acestora pe partea opusă a componentei metalice (Imaginea 19B). Rețineți că aceste șuruburi nu trebuie strânse complet și că la marginea produsului trebuie să rămână 5 - 10 mm de filet vizibil.
2. Montați cel de-al doilea produs lângă primul produs, asigurându-vă că șuruburile proeminente ale celui de-al doilea produs intră în fantele primului produs. (Imaginea 20)
3. Asigurați-vă că cel de-al doilea produs se află la înălțimea corectă pentru a se potrivi cu primul produs și că se află în poziție orizontală. Acest lucru se poate realiza prin reglarea piciorului reglabil cu ajutorul unei șurubelnițe cu cap plat. (Imaginea 8) Orizontalitatea produsului poate fi verificată cu ajutorul nivelei cu bulă de aer integrată (Imaginea 9)
4. Strângeți șuruburile celui de-al doilea produs astfel încât să se îmbine perfect cu primul produs.

La cel de-al doilea produs pot fi montate produse suplimentare urmând pașii 1-4 de mai sus.

Funcționarea produsului

Această secțiune prezintă modul de activare a șemineului folosind comenzile manuale sau telecomanda.

COMENZI MANUALE







Comenzile manuale sunt situate sub stratul de ardere. (Imaginea 21)

CAS500R

Comutatorul principal - controlează sursa de alimentare cu energie electrică a aparatului. (Imaginea 21A)

Observație: Acest comutator trebuie să se afle în poziția „PORNIT” (I) pentru ca aparatul să funcționeze

Panoul de butoane - controlează funcționarea aparatului. (Imaginea 21B)



-  este butonul de pornire/standby. Apăsați-l pentru a porni și opri simulatorul de flacără. Pornirea acestuia va fi indicată printr-un bip și prin activarea indicatoarelor LED principale. Nu priviți direct spre indicatorul LED, deoarece acesta poate fi foarte luminos. Cu toate că indicatoarele LED principale se aprind imediat, 45 de secunde suplimentare de încălzire sunt necesare înainte de pornirea simulatorului de flacără.
-  este butonul de asociere. Acesta va asocia telecomanda cu receptorul. Consultați secțiunea „Funcționarea telecomenzii” pentru detalii.
-  este butonul pentru modul de testare. Acesta va fi utilizat de către producător și de către inginerul de service.
-  este butonul de reducere a flăcării. Apăsați-l pentru a reduce înălțimea/intensitatea flăcării. Un semnal sonor se va auzi atunci când s-a atins nivelul minim.
-  este butonul de creștere a flăcării. Apăsați-l pentru a crește înălțimea/intensitatea flăcării. Un semnal sonor se va auzi atunci când s-a atins nivelul maxim.
-  este butonul pentru reducerea efectului sonor al focului. Apăsați-l pentru a reduce volumul efectului sonor al focului. Volumul minim pentru acesta este dezactivat. Un semnal sonor se va auzi atunci când s-a atins nivelul minim.
-  este butonul pentru creșterea efectului sonor al focului. Apăsați-l pentru a crește volumul efectului sonor al focului. Un semnal sonor se va auzi atunci când s-a atins nivelul maxim.





CAS1000R

Comutatorul principal - controlează sursa de alimentare cu energie electrică a aparatului. (Imaginea 21A)

Observație: Acest comutator trebuie să se afle în poziția „PORNIT” (I) pentru ca aparatul să funcționeze

Panoul de butoane „C” controlează funcționarea părții stângi a produsului, în timp ce panoul de butoane „D” controlează funcționarea părții drepte a produsului. Rețineți că înălțimea flăcării și efectul sonor al focului pot fi controlate independent pe fiecare parte a produsului.





-  este butonul de pornire/standby. Apăsați-l pentru a porni și opri simulatorul de flacără. Pornirea acestuia va fi indicată printr-un bip și prin activarea indicatoarelor LED principale. Nu priviți direct spre indicatorul LED, deoarece acesta poate fi foarte luminos. Cu toate că indicatoarele LED principale se aprind imediat, 45 de secunde suplimentare de încălzire sunt necesare înainte de pornirea simulatorului de flacără.
-  este butonul de asociere. Acesta va asocia telecomanda cu receptorul. Consultați secțiunea „Funcționarea telecomenzii” pentru detalii.
-  este butonul pentru modul de testare. Acesta va fi utilizat de către producător și de către inginerul de service.

-  este butonul de reducere a flăcării. Apăsați-l pentru a reduce înălțimea/intensitatea flăcării. Un semnal sonor se va auzi atunci când s-a atins nivelul minim.
-  este butonul de creștere a flăcării. Apăsați-l pentru a crește înălțimea/intensitatea flăcării. Un semnal sonor se va auzi atunci când s-a atins nivelul maxim.
-  este butonul pentru reducerea efectului sonor al focului. Apăsați-l pentru a reduce volumul efectului sonor al focului. Volumul minim pentru acesta este dezactivat. Un semnal sonor se va auzi atunci când s-a atins nivelul minim.
-  este butonul pentru creșterea efectului sonor al focului. Apăsați-l pentru a crește volumul efectului sonor al focului. Un semnal sonor se va auzi atunci când s-a atins nivelul maxim.





COMENZILE RECEPTORULUI

Produsul poate fi controlat și cu ajutorul receptorului furnizat împreună cu produsul. (Imaginea 12)

CAS500R

-  este butonul de pornire/standby. Apăsați-l pentru a porni și opri simulatorul de flacără.
-  este utilizat pentru a dezactiva efectul sonor al focului. Apăsați acest buton pentru a activa și dezactiva efectul sonor al focului. Volumul poate fi reglat utilizând comenzile manuale ale aparatului. Rețineți că setarea de dezactivare a sunetului nu va fi salvată după repornirea produsului. Efectul sonor al focului poate fi dezactivat complet utilizând butoanele de volum de pe panoul de butoane pentru a reduce volumul la setarea minimă. Această setare minimă va fi memorată după repornirea produsului.
-  este butonul de reducere a flăcării. Apăsați-l pentru a reduce înălțimea/intensitatea flăcării. Un semnal sonor se va auzi atunci când s-a atins nivelul minim.
-  este butonul de creștere a flăcării. Apăsați-l pentru a crește înălțimea/intensitatea flăcării. Un semnal sonor se va auzi atunci când s-a atins nivelul maxim.

CAS1000R



-  este butonul de pornire/standby. Apăsați-l pentru a porni și opri simulatorul de flacără.
-  este utilizat pentru a dezactiva efectul sonor al focului. Apăsați acest buton pentru a activa și dezactiva efectul sonor al focului. Volumul poate fi reglat utilizând comenzile manuale ale aparatului. Rețineți că setarea de dezactivare a sunetului nu va fi salvată după repornirea produsului. Efectul sonor al focului poate fi dezactivat complet utilizând butoanele de volum de pe panoul de butoane pentru a reduce volumul la setarea minimă. Această setare minimă va fi memorată după repornirea produsului.
-  este butonul de reducere a flăcării. Apăsați butonul de reducere a flăcării de pe cel de-al doilea rând de butoane pentru a reduce înălțimea/intensitatea flăcării în partea stângă a produsului. Apăsați butonul de reducere a flăcării de pe cel de-al treilea rând de butoane pentru a reduce înălțimea/intensitatea flăcării în partea dreaptă a produsului. Un semnal sonor se va auzi atunci când s-a atins nivelul minim.
-  este butonul de creștere a flăcării. Apăsați butonul de creștere a flăcării de pe cel de-al doilea rând de butoane pentru a crește înălțimea/intensitatea flăcării în partea stângă a produsului. Apăsați butonul de creștere a flăcării de pe cel de-al treilea rând de butoane pentru a crește înălțimea/intensitatea flăcării în partea stângă a produsului. Un semnal sonor se va auzi atunci când s-a atins nivelul maxim.

TELECOMANDA

Telecomanda este prevăzută cu 2 baterii AAA. Îndepărtați capacul bateriilor de dedesubtul telecomenzii și montați bateriile în locașul potrivit după scoaterea acestora din folia de plastic. Închideți capacul bateriei. Cu produsul oprit, un test funcțional al telecomenzii poate fi realizat apăsând orice buton și observând indicatorul LED albastru din partea de sus a telecomenzii clipind la fiecare apăsare a butonului.

Asocierea telecomenzii





Telecomanda este prevăzută cu tehnologie Bluetooth wireless și trebuie să fie asociată cu receptorul. Acest lucru poate fi realizat urmând pașii de mai jos.

1. Apăsați întrerupătorul electric rectangular în poziția pornit (I); se va auzi un singur bip.
2. Apăsați  butonul de pe panoul de butoane; produsul pornește.
3. Apăsați  butonul de pe panoul de butoane, indicatorul LED începe să lumineze intermitent.
4. Apăsați  butonul de pe telecomandă; indicatoarele LED ale produsului vor lumina intermitent rapid de trei ori, iar produsul se va opri în mod automat. Telecomanda este acum asociată cu produsul și poate fi utilizată pentru repornirea acestuia.



Telecomanda funcționează așa cum este descris în „Comenzile receptorului“. Aveți posibilitatea să asociați produse multiple cu o singură telecomandă repetând operația de asociere de mai jos pe celelalte produse. Rețineți că maxim șase produse CAS500R/CAS1000R pot fi asociate cu o singură telecomandă.

Asocierea telecomenzii cu produsele multiple

În cazul în care instalați produse multiple CAS500R/CAS1000R, le puteți asocia cu o singură telecomandă. Pentru aceasta, instalați produsele conform descrierii din „Instrucțiuni de instalare“. Asigurați-vă că toate produsele sunt conectate la sursa de alimentare cu energie electrică și la sursa de alimentare cu apă. Dacă asociați produsele CAS1000R și CAS500R, alegeți telecomanda cu 6 butoane ca telecomandă principală.

1. Asociați primul produs conform pașilor 1-4 de mai sus.
2. Pentru al doilea produs, apăsați întrerupătorul electric rectangular în poziția pornit (I); se va auzi un singur bip.
3. Apăsați  butonul de pe panoul de butoane; produsul pornește.
4. Apăsați  butonul de pe panoul de butoane, indicatorul LED începe să lumineze intermitent.
5. Apăsați  butonul de pe telecomandă; indicatoarele LED vor lumina intermitent rapid de trei ori, iar produsul se va opri în mod automat. Telecomanda este asociată acum cu cele două produse și poate fi utilizată pentru pornirea acestora.
6. Repetați pașii de mai sus pentru a asocia următorul produs.
7. După asocierea tuturor produselor, testați telecomanda apăsând  butonul. În cazul în care oricare dintre produse nu primește semnal de la telecomandă, aveți posibilitatea să aliniați din nou produsul respectiv cu celelalte cu ajutorul comenzilor manuale sau al comenzilor receptorului.

OBȚINEREA EFECTULUI DE FLACĂRĂ DORIT

1. Porniți aparatul apăsând întrerupătorul principal în poziția pornit și apăsând  butonul. Flăcările se vor forma în 45 de secunde.
2. Apăsați  și  butoanele pentru a regla flacăra la nivelul dorit. Acordați generatorului de flăcări timp pentru a reacționa la modificările realizate.

După reglarea înălțimii flăcării și a efectului sonor al focului, aparatul va păstra aceste setări chiar dacă opriți aparatul utilizând butonul de pornire/standby sau întrerupătorul principal. La următoarea pornire a aparatului, acesta va porni în mod normal; așteptați 45 de secunde pentru formarea flăcărilor și apoi reveniți la setările reglate.

Insertiile pentru duze

Insertiile pentru duze au fost furnizate și montate la deschizătura duzei. Aceste insertii sunt utilizate pentru modificarea profilului flăcării. Aceste insertii sunt utilizate pentru modificarea profilului flăcării. Pe lângă aceste insertii, au fost furnizate și insertii pentru blocarea flăcărilor în anumite zone. Pentru a monta aceste insertii, îndepărtați insertiile existente furnizate și montate pe produs. Tăiați insertiile de blocare la lungimea necesară. Introduceți insertiile în deschizătura duzei, în locul dorit. Consultați Imaginea 22 pentru detalii suplimentare.

NIVEL SCĂZUT DE APĂ/REUMPLEREA REZERVOARELOR PENTRU APĂ

După golirea rezervoarelor pentru apă și după scăderea nivelului de apă din produs, indicatoarele LED ale produsului vor lumina intermitent de două ori și vor emite un semnal sonor de două ori. Produsul va mai funcționa încă 15 minute înainte de a emite un nou semnal sonor și de a comuta la modul de nivel scăzut de apă. În cazul produselor care funcționează cu un strat de ardere a buștenilor cu LED, stratul de ardere va rămâne iluminat în modul de nivel scăzut al apei. În acest punct, produsul poate fi comutat în modul standby folosind telecomanda sau receptorul Bluetooth sau produsul poate fi umplut din nou cu apă. Reumplerea produsului cu apă conduce la repornirea automată a acestuia.

Pentru a umple din nou rezervorul, scoateți stratul de ardere și scoateți rezervorul pentru apă de deasupra colectorului de apă. Reumpleți rezervorul pentru apă doar cu apă filtrată/decalcificată. Rezervorul poate fi remontat apoi deasupra colectorului de apă. În cazul în care produsul nu a comutat la modul standby după scăderea nivelului de apă, produsul va reporni automat după aproximativ 20 de secunde de reumplere.

Rețineți că pentru un produs CAS1000R, partea produsului pe care se înregistrează un nivel scăzut al apei va lumina intermitent de două ori și va emite un semnal sonor de două ori. Rezervoarele pentru apă de pe ambele părți ale produsului CAS1000R pot fi reumplute în acest moment deoarece este posibil ca acestea să fie goale sau aproape goale.

Întreținere

RECOMANDĂRI GENERALE

Pentru acest aparat trebuie să se utilizeze doar apă filtrată/decalcificată.

Asigurați-vă întotdeauna că aparatul se află pe o suprafață dreaptă

În cazul în care intenționați să nu folosiți aparatul mai mult de 2 săptămâni, scoateți colectorul de apă și rezervorul pentru apă și evacuați apa din acestea.

După instalare, nu mutați sau nu răsturnați niciodată pe spate acest aparat fără a evacua apa din colectorul de apă sau din rezervorul pentru apă.

CURĂȚAREA

Avertisment – Apăsați întotdeauna comutatorul „A” în poziția „DEZACTIVAT” (0) (Imaginea 21) și deconectați șemineul de la sursa de alimentare cu energie electrică înainte de curățarea acestuia.

Se recomandă curățarea componentelor următoare o dată la 2 săptămâni, în special în zonele cu apă dură:

Colectorul de apă, duza, capacul și garnitura rezervorului, filtrul de aer

Pentru o curățare generală, folosiți o lavetă de praf moale și curată. Nu folosiți niciodată detergenți abrazivi.

Pentru a îndepărta orice acumulare de praf sau scame, folosiți din când în când duza cu perie moale a unui aspirator.

Colectorul de apă

1. Apăsați comutatorul „A” în poziția „DEZACTIVAT” (0) (Imaginea 21)
2. Ridicați cu atenție stratul de ardere și puneți-l deoparte.

3. Scoateți rezervorul pentru apă de deasupra colectorului de apă.
4. Deconectați conectorii electrici de la traductoarele din partea dreaptă a colectorului de apă. (Imaginea 23)
5. Duza este fixată pe colectorul de apă cu două cleme portocalii; una în partea stângă și una în partea dreaptă a duzei. În partea stângă, apăsați clema cu o mână și scoateți duza din clemă cu mâna cealaltă. Repetați acest pas pentru partea dreaptă (Imaginea 24). Duza poate fi acum scoasă și pusă deoparte (Imaginea 25).
6. Ridicați cu atenție colectorul de apă (Imaginea 26), având grijă să îl mențineți în poziție orizontală pentru a nu vărsa apa. Așezați colectorul de apă în chiuvetă.
7. Goliți cu atenție colectorul de apă în chiuvetă și nu uitați că traductorul este fixat în poziție cu ajutorul unei cleme de fixare.
8. Turnați o cantitate mică de detergent lichid în colectorul de apă și utilizați o perie moale pentru a curăța toate suprafețele din colectorul de apă; curățați cu atenție traductorul, inclusiv conul și discurile metalice situate pe suprafața canelată superioară.
9. După curățare, clătiți bine colectorul de apă cu apă curată pentru a îndepărta toate urmele de detergent lichid.
10. Curățați duza cu o perie moale și clătiți-o cu apă din abundență.
11. Urmați pașii 1-6 în ordine inversă pentru reasamblare.

Traductorul

Traductorul este un element consumabil și trebuie înlocuit în timp, în funcție de utilizarea acestuia. Traductoarele de schimb pot fi achiziționate de la distribuitorul nostru. Traductorul este fixat în colectorul de apă cu ajutorul unei cleme din plastic. Dacă trebuie să înlocuiți traductorul:

1. Urmați pașii 1-5 din CURĂȚARE - Colectorul de apă din secțiunea „Întreținere“ pentru a accesa traductorul.
2. Apăsați clema la loc și ridicați traductorul din suport.
3. Introduceți traductorul nou în colectorul de apă, astfel încât cablul să nu fie așezat pe con.
4. Urmați pașii de mai sus în ordine inversă pentru a reasambla duza și colectorul de apă.

Filtrul de aer

1. Ridicați cu atenție stratul de ardere și puneți-l deoparte.
2. Glisați încet filtrul de apă în sus din suportul din plastic. (Imaginea 27)
3. Clătiți-l cu atenție cu apă în chiuvetă și uscați-l cu un prosop textil.
4. Remontați filtrul asigurându-vă că filtrul grosier negru este îndreptat cu fața spre exterior.
5. Remontați stratul de ardere.

Informații suplimentare

SERVICIILE POST-VÂNZARE

Produsul dumneavoastră are garanție de doi ani de la data achiziției. În cadrul acestei perioade, ne obligăm să reparăm sau să schimbăm acest produs gratuit (cu excepția discurilor traductorului și în funcție de disponibilitate), cu condiția să fi fost instalat și operat în conformitate cu aceste instrucțiuni. Drepturile dumneavoastră în baza acestei garanții sunt în plus față de drepturile statutare. La rândul lor, acestea nu sunt afectate de prezenta garanție.

RECICLARE



Pentru produsele electrice comercializate în Comunitatea Europeană - la sfârșitul duratei de viață utilă a produselor electrice nu poate fi eliminat împreună cu deșeurile menajere. Reciclați-l dacă există centre de reciclare locale. Pentru recomandări privind reciclarea în zona dumneavoastră consultați autoritățile locale sau comerciantul.

BREVET/CEREREA DE BREVET

Produsele din gama Optimyst sunt protejate de unul sau mai multe dintre brevetele și cererile de brevet de mai jos:

Marea Britanie GB2460259B, GB2475794B, GB2418014, EP2029941, GB2436212, GB2402206B

Statele Unite ale Americii US8413358, US8136276, US7967690, US8574086

Rusia RU2434181

Europa EP2029941, EP2315976, EP1787063 (A1), EP2388527, EP2029941,

China CN101883953A, CN102105746A, CN101057105 (A), CN101438104

Australia AU2009248743A1, AU2007224634

Canada CA2725214, CA2579444, CA2645939

Africa de Sud ZA2008/08702

Mexic MX2008011712

Coreea de Sud KR101364191

Japonia JP5281417, JP5496291

Brazilia BRP10708894

India 4122/KOLNP/2008

Noua Zeelandă NZ571900

Depanare

Simptom	Cauză	Măsură corectivă
Produsul nu funcționează.	Problemă la conexiunea electrică Nivel scăzut de apă	Asigurați-vă că produsul are o conexiune electrică funcțională. Umpleți din nou rezervoarele pentru apă ale produsului. Consultați secțiunea „Nivel scăzut de apă/Reumplerea rezervoarelor pentru apă“ de mai sus.
Produsul nu funcționează. Funcționează doar stratul de ardere cu LED.	Nivel scăzut de apă Produsul nu se află în poziție orizontală	Umpleți din nou rezervoarele pentru apă ale produsului. Consultați secțiunea „Nivel scăzut de apă/Reumplerea rezervoarelor pentru apă“ de mai sus. Asigurați-vă că produsul se află în poziție orizontală cu ajutorul nivelei cu bulă de aer integrată (Imaginea 8).
Indicatoarele LED luminează intermitent de două ori, iar produsul emite un semnal sonor de două ori	Produsul are un nivel scăzut al apei	Umpleți din nou rezervoarele pentru apă ale produsului. Consultați secțiunea „Nivel scăzut de apă/Reumplerea rezervoarelor pentru apă“ de mai sus.
Cantitate scăzută de ceață sau absența ceții	Traductorul nu funcționează corect Traductorul este murdar Traductorul nu este introdus corect în colectorul de apă Ventilatorul este obstrucționat sau blocat Duza nu este montată corect pe colectorul de apă Duza este blocată	Verificați funcționarea traductorului Curățați bine colectorul de apă și traductorul Opriti produsul, scoateți duza din colectorul de apă și asigurați-vă că traductorul este montat corect în colectorul de apă Scoateți filtrul de aer și curățați-l. Asigurați-vă că este reintrodus corect în produs. Asigurați-vă că duza este așezată corect pe colectorul de apă Curățați bine colectorul de apă, traductorul și duza
Simulatorul de flacără prezintă prea mult fum.	Setarea simulatorului de flacără este prea ridicată	Opriti simulatorul de flacără. Lăsați produsul să se adapteze noii setări
Receptorul Bluetooth nu mai funcționează	Conexiune desfăcută	Verificați conexiunea la fișă (Imaginea 12)
Telecomanda nu mai funcționează	Problemă cu raza de acțiune a receptorului Bluetooth Conexiunea la receptorul Bluetooth este desfăcută Bateriile telecomenzii trebuie înlocuite	Verificați poziționarea receptorului Bluetooth. Asigurați-vă că nu este încastat în metal sau beton. Verificați conexiunea la fișă (Imaginea 12) Înlocuiți bateriile cu două baterii AAA noi

Innledning

Vennligst les denne informasjonen nøye for å kunne installere, bruke og vedlikeholde produktet på en sikker måte.

Når du bruker elektriske apparater, må enkle forholdsregler alltid følges for å redusere risikoen for brann, elektrisk støt og skade på personer, inkludert følgende:

Hvis apparatet er skadet, forhør deg med leverandøren før installasjon og drift.

Må ikke brukes utendørs.

Ikke bruk dette apparatet i umiddelbar nærhet av bad, dusj eller svømmebasseng.

Dette apparatet må ikke plasseres umiddelbart over eller under et stikkontakt eller tilkoblingsboks.

Dette apparatet kan brukes av barn fra 8 år og oppover og personer med reduserte fysiske, sensoriske eller mentale evner eller manglende erfaring og kunnskap dersom de er gitt innføring eller instruksjon om bruken av apparatet på en sikker måte og forstår farene involvert. Barn skal ikke leke med apparatet. Rengjøring og vedlikehold skal ikke gjøres av barn med mindre de har tilsyn.

Barn under 3 år skal holdes vekk dersom de ikke blir overvåket kontinuerlig.

Barn i alderen 3 år og under 8 år skal bare slå på/av apparatet, forutsatt at det er plassert eller installert i den tiltenkte normale driftsposisjonen, og de har fått tilsyn eller instruksjoner om bruk av apparatet på en trygg måte og forstår farene involvert. Barn i alderen 3 år og under 8 år må ikke plugge inn, regulere og rengjøre apparatet eller utføre vedlikehold.

FORSIKTIG: Enkelte deler av dette produktet kan bli veldig varmt og forårsake brannskader. Spesiell oppmerksomhet må gis der barn og sårbare mennesker er til stede.

Apparatet skal ikke koples i serie med varmeregulator, programregulator, tidsbryter eller annet utstyr som slår på varmen automatisk, på grunn av brannfaren hvis varmeapparatet ved et uhell skulle bli tildekket eller forflyttet.

Sørg for at apparatet har en avstand på minst 1 meter til møbler, gardiner og annet brennbart materiale.

Trekk ut støpselet fra stikkontakten hvis det skulle oppstå feil.

Trekk ut støpselet når det ikke brukes over lengre perioder.

Selv om dette apparatet er i samsvar med sikkerhetsstandarder, anbefaler vi ikke bruk på dype tepper eller på lange hårtyper.

Apparatet må plasseres slik at støpselet er tilgjengelig.

Dersom strømforsyningskabelen er skadet, må den skiftes av produsenten, serviceagenten eller lignende kvalifisert person for å unngå fare.

Hold ledningen unna apparatets front.

ADVARSEL! For å unngå overoppheting må ikke apparatet tildekkes. Materialer eller plagg må ikke legges på apparatet, og luftsirkulasjonen rundt apparatet må ikke hindres.

Apparatet har en MÅ IKKE TILDEKKES-advarselssymbolet. 

Dette apparatet er ikke utstyrt med en enhet som regulerer romtemperaturen. Ikke bruk dette apparatet i små rom når de er opptatt av personer som ikke er i stand til å forlate rommet alene, med mindre det er under konstant tilsyn.

Generell informasjon

Bruk bare filtrert/avkalket vann i dette apparatet.

Pakk apparatet forsiktig ut og ta vare på emballasjen i tilfelle det skulle bli nødvendig å transportere varmeovnen eller returnere den til leverandøren.

Pass alltid på at apparatet sitter i vater på en overflate.

Apparatet er bare en flammeeffekt.

Apparatet er konstruert for å bli bygd inn i en omkringliggende eller innebygd vegg.

Merk: Hvis den brukes i et miljø der bakgrunnsstøyen er veldig lav, kan det være mulig å høre en lyd som er relatert til drift av flammeeffekten. Dette er normalt og bør ikke være en grunn til bekymring.

Når det er installert, må du ikke flytte dette apparatet eller legge det på rygg uten å tømme vannet fra bunnpanne og vanntank.

Vanntanken, bunnpannen, lokket på bunnpannen, tankdekselet og luftfiltre må rengjøres en gang hver annen uke, spesielt i områder med hardt vann.

Hvis du ikke har tenkt å bruke apparatet på mer enn 2 uker, må du tappe av vannet fra bunnpannen og vanntanken og tørke bunnpannen.

Bunnpannen og vanntanken i dette produktet er behandlet med en bakteriedrepende produkt, Silver Biocide. Dette samsvarer med den siste relevante ISO-standarden

Ikke drikk vann fra bunnpannen eller fra vanntanken(e).

Installasjonsveiledning

Denne delen beskriver hvordan du installerer og setter opp peisen.

Før du begynner:

Forsikre deg om at all emballasje er fjernet (les advarselskiltene nøye), og behold all emballasje for mulig fremtidig bruk. Før tilkobling av apparatet, kontroller at tilførselsspenningen er den samme som den som er angitt på apparatet.

FORBINDELSER PÅKREVD FØR INSTALLASJON

Elektrisk forbindelse

Pass på at en 240V/13A-stikkontakt ligger innenfor 1 m av produktet. Den elektriske tilkoblingen bør være tilgjengelige under produktinstallasjon, slik at tilkoblingen enkelt kan gjøres til produktet.

BYGGE PRODUKTET RUNDT / AVLUKKE

Dette produktet kan bygges inn i en vegg, avlukke eller struktur. Vær oppmerksom på produktdimensjonene (fig.1) og bygg veggene dine, avlukket eller strukturen deretter. Passende klaring bør gis for å la produktet installeres enkelt.

Du må la det være minst 400 mm fra brennstoffets grunnlag til en hylle/innkapsling over produktet (figur 2). Dette vil gi nok plass over produktet for å tillate at flammeeffekten dannes fullt og ikke hindres.

Når du skal bestemme en plassering for produktet, må du sørge for at enheten ikke blir utsatt for trekk, ventilasjon, takvifter og andre luftstrømmer. På samme måte som et stearinlys, vil store luftbevegelser påvirke enhetens evne til å opprette og vedlikeholde flammeeffekten. Hvis ønsket sted er utsatt for betydelig luftbevegelse, dvs. luftventiler, kan de forskjellige installasjonsalternativene som er illustrert i figur 2 brukes.

VENTILASJON

Dette produktet trenger fri ventilasjon under for å fungere riktig. Det er spor på undersiden av produktet for å tillate denne frie luften gjennom produktet. Den frie ventilasjonen bidrar til å holde de elektroniske komponentene avkjølt og lar taken stige og forlate produktet. Se figur 3 og 4 for eksempler på nødvendig ventilasjon. Vær oppmerksom på kravet til en ventilasjonsåpning på hyllen hvor produktet sitter, for å gi en klar bane for at luften kommer til produktet.

CAS500R Fritt ventilasjonsområde: Minimum 210 cm²

CAS1000R Fritt ventilasjonsområde: Minimum 420cm²

ELEKTRISK FORBINDELSE

Koble flammen til en 13 amp / 240 volt utgang. Pass på at du har tilgang til støpselet etter installasjon for å tillate frakobling. Påse at tilførselskabelen kommer ut på baksiden av peisen, i høyre eller venstre hjørne som passer din forsyning i sokkelen, og ikke blir fanget under peisen slik at den kan føre til at den kan bli skadet.

Apparatet kan kobles til faste ledninger i lokalet gjennom en egnet tilkoblingsboks som er plassert ved siden av apparatet. Denne elektriske installasjonen må utføres av en kompetent elektriker og være i samsvar med gjeldende IEE-forskrifter for elektrisk utstyr i bygninger.

Elektrikeren kan fjerne det medfølgende støpselet med følgende:

1. Løft brennstoffunderlaget og sett bryteren 'A' i av-stillingen (fig. 21).
2. Kontroller at apparatet er koblet fra.
3. Løsne tilgangsdekselet ved å fjerne festeskruen (fig. 5).
4. Skru av og fjern de levende, nøytrale og jordede ledningene (fig. 6A)
5. Skru av kabelklemmen (fig. 6B) og fjern ledningen.

- Elektrikeren kan da koble ledningen fra apparatet til tilkoblingsboksen (ved å følge trinnene ovenfor i motsatt rekkefølge), slik at det innlemmes en dobbeltpolet isolasjonsbryter med en kontaktseparasjon på minst 3 mm. Brun – levende (L), blå – nøytral (N) og grønn/gul – jord (E)

INSTALLERE PRODUKTET I AVLUKKE/KABINETT

Når kabinettet er bygget til de nødvendige dimensjonene og den elektriske tilkoblingen er installert, følg trinnene nedenfor for å installere produktet.

- Sett produktet på den konstruerte basen, slik at kabelen er tilgjengelige og ikke fanget under produktet.
- Kontroller at produktet er i riktig høyde for å passe installasjonen og sørg for at den er tilstrekkelig høy. Dette kan gjøres ved å justere de justerbare føttene med en flat skrutrekker. (Fig. 7) Nivået på produktet kan verifiseres ved å kontrollere nivået som ligger på metallbasen mot baksiden av peisen (fig. 8).
- Når produktet er i riktig høyde og er i vater, kan produktet midtstilles i åpningen. Hvis du bruker LED-tømmerbrenselsengen (som er bredere enn produktet), kan dette gjøres ved å montere brenselsengen på produktet. Brenselsengen midtstiller seg i åpningen, og sporene vil midtstille produktet under (fig. 9).
- Med produktet i sin endelige posisjon, fjern brenselsengen og skru produktet til det omkringliggende ved hjelp av de fire fikseringshullene vist i figur 10.

IDRIFTSETTELSE / INNLEDENDE PRODUKTOPPSTART

Koble til mottakeren / tilkoblet fjernkontroll

Med brenselsengen fjernet, sett inn 3,5 mm-kontakten på Bluetooth-mottakeren i stikkontakten på baksiden av apparatet (fig. 11). Det er viktig å sikre at kontakten skyves helt inn i stikkontakten. Unnlattelse av å sette inn kontakten helt inn, forhindrer at produktet fungerer som det skal. Mottakeren har en kabellengde på 1,4 m som gjør at du kan plassere den overalt rundt produktet. Hvis du foretrekker å skjule den, kan mottakeren plasseres inne i avlukket/veggen. Sørg for at mottakeren ikke er lukket i metall, betong eller annet tett materiale, dette vil påvirke signalet fra fjernkontrollen.

Fylle vanntanken

Før du slår på produktet for første gang, må du sørge for at en full vannbeholder er plassert på produktet. Fjern vanntanken fra plasseringen på toppen av bunnpannen (fig. 12A) og åpne den ved å skru av den oransje hetten (fig. 12B). Tanken skal bare fylles med filtrert/avkalket vann. Når tanken er erstattet på toppen av bunnpannen, vil det ta omtrent ett minutt for tanken å tømme inn i bunnpannen. La bunnpannen fylles helt før du slår på produktet. Når fyllingen er fullført, kan tanken fylles på nytt og erstattes på toppen av bunnpannen. Dette vil tillate maksimal kapasitet av vann som skal lagres i produktet.

Installere brennstoffbasen (hvis det følger med)

Produktet leveres med en 'brennstoffbase i metall' montert. Hvis du har valgt å betjene produktet med en brennstoffbase, fjern denne brennstoffbasen i metall og behold den for senere bruk (fig. 13). Følg trinnene under for å installere brennstoffbasen.

- Løft LED-brennstoffbasen forsiktig ut av emballasjen. FORSIKTIG: Brennstoffbasen veier 5 kg. Pass på at du bare løfter brennstoffbasen med de to midtre stokkene (fig. 14).
- Plasser brennstoffbasen på toppen av apparatet, det er 4 plastspor under brennstoffbasen for å hjelpe med å finne den (fig.9). Vær oppmerksom på at brennstoffbasen kan plasseres forsiden til baksiden eller baksiden til forsiden på produktet.
- Når brennstoffbasen er på plass, fjern den lille løse stokken (fig. 15). Denne lille stokken er sikret med magneter og bør kunne løftes lett av brennstoffbasen.
- Finn strømkontakten under den lille stokken, og koble den til den tilsvarende strømkontakten på produktet gjennom hullet i brennstoffbasen (fig.16).
- Hver brenselseng leveres med en løs, ikke-LED-stokk. For enkle CAS500R-installasjoner, kan dette plasseres på toppen av brenselsengen eller lagres vekk med emballasjen. For CAS1000R eller flere produktinstallasjoner kan den løse stokken plasseres på midten mellom to brennstoffbaser (fig. 17).

FLERE PRODUKTINSTALLASJONER (DAISY CHAINING)

Strømtilkoblinger

Både CAS500R og CAS1000R-produktene kan installeres side ved side for å forlenge flammeeffekten. Når strøm forsynes til flere produkter, må du sørge for at maksimal effekt på de kombinerte produktene ikke overskrider den nominelle kapasiteten til MCB i kretsen.

Kontroll av flere produkter

Hvert produkt kan sammenkobles med sin egen fjernkontroll, eller flere produkter kan kobles til en enkelt fjernkontroll. Vær oppmerksom på maksimalt seks individuelle produkter (CAS500R/CAS1000R) kan kobles til en enkelt Bluetooth-fjernkontroll. Dette vil tillate kontroll av alle produkter samtidig med en enkelt fjernkontroll. I tillegg er programvaren til produktet utformet slik at når flere produkter er koblet til en ekstern isoleringsbryter, kan produktene slås av manuelt, og når de slås på, vil de fungere i samme tilstand som før de ble slått av.

Installasjon av flere produkter

Følg trinn 1-4 i "Installere produktet i avlukke/kabinett" for å passe til det første produktet. Det er viktig at det første produktet er plassert slik at siden av produktet med sporene er ledig og ikke koblet til første ende av installasjonen (fig. 18).

1. Når det første produktet er installert og sikkert festet, klargjør det andre produktet ved å skru av skjøteskruene (fig. 19A) og skru dem inn i motsatt side av metallverket (fig. 19B). Vær oppmerksom på at disse skruene ikke skal være helt strammet og at 5-10 mm tråd skal stå utragede fra kanten av produktet.
 2. Monter det andre produktet ved siden av det første produktet, slik at de fremspringende skruene i det andre produktet kommer i kontakt med sporene i det første produktet. (Fig. 20).
 3. Kontroller at det andre produktet er i riktig høyde for å passe det første produktet og sørg for at den er tilstrekkelig i vater. Dette kan gjøres ved å justere de justerbare føttene med en flat skrutrekker. (Fig. 8) Nivået på produktet kan verifiseres ved å sjekke innbyggingsnivået (fig. 9)
 4. Trekk til skruene til det andre produktet slik at de går tett sammen med det første produktet.
- Ytterligere produkter kan monteres på det andre produktet ved å følge trinn 1–4 ovenfor.

Bruk av produktet

Denne delen beskriver hvordan du aktiverer ilden din ved hjelp av enten manuelle kontroller eller fjernkontroll.

MANUELL STYRING







Den manuelle styringen er plassert under brennstoffbasen. (Fig. 21).

CAS500R

Hovedbryter – kontrollerer strømforsyningen til apparatet. (Fig. 21A)

Merk: Denne bryteren må være 'PÅ' (I)-posisjon for at apparatet skal fungere

Knappepanel – kontrollerer apparatets funksjon. (Fig. 21B)







-  er på/standby-knappen. Trykk på den for å slå på og av flammeeffekten. Det vil bli indikert ved et enkelt pip når den er slått på og de viktigste LED-lampene aktiverer. Vær forsiktig så du ikke ser direkte inn i LED-lysene, da de kan være veldig lyse. Selv om de viktigste LED-lampene fungerer umiddelbart, kreves ytterligere 45 sekunder oppvarmingstid før flammeeffekten starter.
-  er sammenkobling-knappen. Dette vil sammenkoble fjernkontrollen til mottakeren. Se 'Fjernbetjening' for detaljer.
-  er testmodusknappen. Dette vil bli brukt av produsenten og serviceteknikeren.
-  er redusert flamme-knapp. Trykk på denne for å redusere flammens høyde/intensitet. Du hører et lydsignal når du når minimumsnivået.
-  er øk flamme-knapp. Trykk på denne for å øke flammens høyde/intensitet. Du hører et pip når du når maksimalnivået.
-  er reduser brannknitrende lyd. Trykk på denne for å redusere volumet av knitrellyden. Minimumsvolumet for dette er av. Du hører et lydsignal når du når minimumsnivået
-  er øk brannknitrende lyd. Trykk på denne for å øke volumet på knitrellyden. Du hører et lydsignal når du når maksimalnivået.

CAS1000R

Hovedbryter – kontrollerer strømforsyningen til apparatet. (Fig. 21A)

Merk: Denne bryteren må være i 'ON' (PÅ)-posisjonen for at apparatet skal fungere





Knappepanel 'C' kontrollerer funksjonen til venstre på produktet mens knappepanel 'D' kontrollerer funksjonen på høyre side av produktet. Vær oppmerksom på at flammehøyde og brannknitrende støy kan styres uavhengig på hver enkelt side av produktet.

-  er på/standby-knappen. Trykk på den for å slå på og av flammeeffekten. Det vil bli indikert ved et enkelt pip når den er slått på og de viktigste LED-lampene aktiverer. Vær forsiktig så du ikke ser direkte inn i LED-lysene, da de kan være veldig lyse. Selv om de viktigste LED-lampene fungerer umiddelbart, kreves ytterligere 45 sekunder oppvarmingstid før flammeeffekten starter.
-  er sammenkobling-knappen. Dette vil sammenkoble fjernkontrollen til mottakeren. Se 'Fjernbetjening' for detaljer.
-  er testmodusknappen. Dette vil bli brukt av produsenten og serviceteknikeren.
-  er redusert flamme-knapp. Trykk på denne for å redusere flammens høyde/intensitet. Du hører et lydsignal når du når minimumsnivået
-  er øk flamme-knapp. Trykk på denne for å øke flammens høyde/intensitet. Du hører et pip når du når maksimalnivået.
-  er reduser brannknitrende lyd. Trykk på denne for å redusere volumet av knitrellyden. Minimumsvolumet for dette er av. Du hører et lydsignal når du når minimumsnivået.
-  er øk brannknitrende lyd. Trykk på denne for å øke volumet av knitrellyden. Du hører et lydsignal når du når maksimalnivå.





MOTTAKERKONTROLLER

Produktet kan også styres ved hjelp av mottakeren som følger med produktet. (Fig. 12).

CAS500R

-  er på/standby-knappen. Trykk på den for å slå på og av flammeeffekten.
-  brukes til å dempe den brannknitrende lyden. Trykk på denne for å slå på og av knitrelyden. Volumet kan justeres på manuelle kontroller på apparatet. Vær oppmerksom på at lydinnstillingen ikke lagres etter at et produkt har startet på nytt. Knitrelyden kan slås av helt ved å bruke volumkontrollknappene på panelet for å redusere volumet til minimumsinnstillingen. Denne minimumsinnstillingen blir husket etter at et produkt har startet på nytt.
-  er redusert flamme-knapp. Trykk på denne for å redusere flammens høyde/intensitet. Du hører et lydsignal når du når minimumsnivået.
-  er øk flamme-knapp. Trykk på denne for å øke flammens høyde/intensitet. Du hører et pip når du når maksimalnivået

CAS1000R



-  er på/standby-knappen. Trykk på den for å slå på og av flammeeffekten.
-  brukes til å dempe den brannknitrende lyden. Trykk på denne for å slå på og av knitrelyden. Volumet kan justeres på manuelle kontroller på apparatet. Vær oppmerksom på at lydinnstillingen ikke lagres etter at et produkt har startet på nytt. Knitrelyden kan slås av helt ved å bruke volumkontrollknappene på panelet for å redusere volumet til minimumsinnstillingen. Denne minimumsinnstillingen blir husket etter at et produkt har startet på nytt.
-  er redusert flamme-knapp. Trykk på reduser flamme-knappen på den andre knapperaden for å redusere flammens høyde/intensitet på venstre side av produktet. Trykk på reduser flamme-knappen på den tredje knapperaden for å redusere flammens høyde/intensitet på høyre side av produktet. Du hører et lydsignal når du når minimumsnivået.
-  er øk flamme-knapp. Trykk på øk flamme-knappen på den andre knapperaden for å øke flammens høyde/intensitet på venstre side av produktet. Trykk på øk flamme-knappen på den tredje knapperaden for å øke flammens høyde/intensitet på høyre side av produktet. Du hører et lydsignal når du når maksimalnivå.

FJERNKONTROLL

Fjernkontrollen leveres med 2 AAA-batterier. Fjern batteridekselet fra undersiden av fjernkontrollen, og sett batteriene på plass etter at er tatt ut av plastemballasjen. Sett batteridekslet på plass. Når produktet er slått av, kan en funksjonstest utføres på fjernkontrollen ved å trykke på en hvilken som helst knapp og observere det blå LED-lyset på toppen av fjernkontrollen som blinker med hver knappetrykk.

Sammenkobling av fjernkontrollen





Fjernkontrollen har trådløs Bluetooth-teknologi og må sammenkobles med mottakeren. Dette kan gjøres ved å følge trinnene nedenfor.

1. Trykk på vippebryteren til på (I)-posisjonen; et enkelt pip vil bli hørt.
2. Trykk på  knappen på knappepanelet; produktet vil slås på.
3. Trykk på  knappen på knappepanelet. LED-lysene vil begynne å blinke sakte på og av.
4. Trykk på  knappen på fjernkontrollen; Produktlampene blinker raskt tre ganger, og produktet slår seg automatisk av. Fjernkontrollen er nå sammenkoblet til produktet og kan brukes til å slå den på igjen.



Bruken av fjernkontrollen er den samme som beskrevet i 'mottakerstyring'. Du kan koble flere produkter til den ene fjernkontrollen ved å gjenta sammenkoblingen som ovenfor på de påfølgende produktene. Vær oppmerksom på maksimalt seks CAS500R/CAS1000R-produkter kan kobles til en enkelt fjernkontroll.

Sammenkobling av fjernkontrollen til flere produkter

Hvis du installerer flere CAS500R/CAS1000R-produkter, kan du koble dem til en enkelt fjernkontroll. For å gjøre dette, vennligst installer produktene som beskrevet i "Installasjonsveiledningen". Kontroller at alle produkter er koblet til strømmettet og har vann som følger med. Hvis du sammenkobler CAS1000R- og CAS500R-produkter, kan du velge 6-knapps fjernkontrollen som hovedkontroll.

1. Sammenkoble det første produktet som beskrevet i trinn 1–4 ovenfor.
2. På det andre produktet, trykk på vippebryteren til på (I)-posisjonen; et enkelt pip vil bli hørt.
3. Trykk på  knappen på knappepanelet; produktet vil slås på.
4. Trykk på  knappen på knappepanelet. LED-lysene vil begynne å blinke sakte på og av.
5. Trykk på  knappen på fjernkontrollen; LED-lysene blinker raskt tre ganger, og produktet slår seg automatisk av. Fjernkontrollen er nå sammenkoblet til de to produktene og kan brukes til å slå de på.
6. Gjenta trinnene ovenfor for å koble til neste produkt.
7. Når alle produkter er sammenkoblet, må du prøve fjernkontrollen ved å trykke på  -knappen. Hvis noen av produktene ikke mottar et signal fra fjernkontrollen, kan du bringe det produktet tilbake i tråd med de andre via manuelle kontroller eller mottakerens kontroller.

FÅ ØNSKET FLAMMEEFFEKT

1. Slå på apparatet ved å trykke hovedbryteren til på-posisjon og trykke på  -knappen. Flammene starter etter 45 sekunder.
2. Trykk på  og  knappene for å justere flammen til ønsket nivå. Gi flammegeneratoren litt tid til å reagere på endringene du gjør.

Når du har gjort justeringer til både flammehøyde og knitrende lyd, vil apparatet beholde disse innstillingene, selv om du slår av apparatet enten ved å slå på/standby-knappen eller hovedbryteren. Neste gang du slår på apparatet, starter den som normalt, vent 45 sekunder før flammene starter, og gå tilbake til de justerte innstillingene.

Dyseinnsatser

Dyseinnsatser har blitt tilført og montert på dyseåpningen. Disse innsatsene brukes til å endre profilen til flammeeffekten. Disse innsatsene kan fjernes hvis en annen flammeprofil er foretrukket. I tillegg til disse innsatsene leveres også innsatser for å blokkere flammen i visse områder. For å passe på disse innsatsene, fjern de eksisterende innsatsene som er levert og montert på produktet. Bryt innsatsene inn i ønsket lengde. Fest innsatsene inn i dyseåpningen på ønsket sted. Se fig. 22 for mer informasjon.

LAVVANN / FYLL VANNTANKENE PÅ NYTT

Når vanntankene er tømt og vannstanden i produktet blir lav, vil produktets LED-lys blinke to ganger og pipe to ganger. Produktet vil fungere i ytterligere 15 minutter før det piper en gang og bytter til lavvannsmodus. For produkter som drives med brenselsengen, vil brenselsengen forbli i lavvannsmodus. På dette tidspunktet kan produktet enten slås i standby-modus ved hjelp av fjernkontrollen eller Bluetooth-mottakeren, eller produktet kan fylles på nytt med vann. Ved påfylling av produktet med vann vil produktet starte på nytt automatisk.

For å fylle opp tanken, fjern brenselsengen og ta av vanntanken fra posisjonen på toppen av bunnpannen. Fyll på vanntanken igjen bare ved hjelp av filtrert/avkalket vann. Tanken kan da erstattes på toppen av bunnpannen. Hvis produktet ikke ble slått til standby-modus etter å ha opplevd lavt senere, starter produktet automatisk etter ca. 20 sekunders etterpåfylling.

Vær oppmerksom på at for et CAS1000R-produkt vil siden av produktet som opplever lavt vann blinke to ganger og pipe to ganger. Vanntankene på begge sider av CAS1000R-produktet kan fylles på ved dette tidspunktet, da det er sannsynlig at de skal være tomme eller nær tomme.

Vedlikehold

GENERELLE TIPS

Bruk bare filtrert/avkalket vann i dette apparatet.

Pass alltid på at apparatet sitter i vater på en overflate.

Hvis du ikke har tenkt å bruke apparatet i mer enn 2 uker, må du fjerne og tømme sumpen og vanntanken.

Når det er installert, må du ikke flytte dette apparatet eller legge det på rygg uten å tømme vannet fra bunnpannen.

RENGJØRING

Advarsel: Trykk alltid på bryteren 'A' til 'OFF' (0) (fig. 21) og koble fra strømforsyningen før du rengjør peisen.

Vi anbefaler at du rengjør følgende komponenter hver 2. uke, spesielt i områder med hardt vann:

Bunnpanne, munnstykke, tankklokk og tetning, luftfilter

For generell rengjøring, bruk en myk, ren støvtørker – bruk aldri slipende rengjøringsmidler.

For å fjerne opphopning av støv eller lo, bør støvsugerens myke børste brukes av og til.

Bunnpanne

1. Trykk på bryteren 'A' til 'AV' (0) -posisjonen (fig. 21)
2. Løft forsiktig opp brenselsengen og legg den til side.
3. Fjern vanntanken fra posisjonen på toppen av bunnpannen.
4. Koble fra den elektriske kontakten til transduserne, som er plassert på høyre side av sumpen. (Fig. 23).
5. Det er to oransje klistremerker som holder nede dysen på bunnpannen; en til venstre og en på høyre side av dysen. På venstre side, trykk i klemmen med en hånd og med den andre løft dysen ut av klemmen. Gjenta dette til høyre side (fig. 24). Dysen kan nå løftes opp og legges til side (fig. 25).
6. Løft forsiktig opp bunnpannen (fig. 26), pass på å holde vannrett slik at du ikke søler vann. Legg bunnen i utslagsvasken.
7. Tøm bunnpannen forsiktig i vasken, og merk at transduseren holdes på plass med en festeklemme.
8. Sett en liten mengde oppvaskmiddel i sumpen, og bruk en myk børste, rengjør forsiktig alle overflater i sumpen og forsiktig rengjøre transduseren inkludert kjeeglen og metallplatene i den øvre riflete overflaten.
9. Skyll bunnpannen grundig med rent vann for å fjerne alle spor av oppvaskmiddel.
10. Rengjør munnstykket med en myk børste og skyll grundig ut med vann.
11. Gjenta trinn 1–6 ovenfor i motsatt rekkefølge for å montere på nytt.

Transduser

Transduseren er en forbruksvare og må kanskje byttes ut over tid, avhengig av bruken. Ny transduser kan kjøpes hos vår forhandler. Transduseren er festet i bunnpannen med en plastklips. Hvis du trenger å bytte ut transduseren din:

1. Følg trinn 1–5 i RENGJØRING – bunnpanne-delen under 'Vedlikehold' for å få tilgang til transduseren.
2. Trykk på klemmen og løft transduseren oppover fra holderen.
3. Sett den nye transduseren inn i bunnpannen, og sørg for at kabelen ikke sitter over kjeglen.
4. Gjør trinnene ovenfor omvendt for å montere dysen og bunnpannen igjen.

Luffilter

1. Løft forsiktig ut brenselsengen og legg den til side.
2. Skyv luffilteret forsiktig ut av plasholderen. (Fig. 27).
3. Skyll forsiktig med vann i utslagsvasken og tørk med et kjøkkenhåndkle.
4. Bytt filteret og sørg for at det svarte filteret står vendt utover.
5. Bytt brenselsengen.

Tilleggsinformasjon

KUNDESERVICE

Produktet ditt er garantert i to år fra kjøpsdatoen. Innenfor denne perioden vil vi kostnadsfritt utføre reparasjon på eller skifte ut enheten (med unntak av transduserskiver og avhengig av tilgjengelighet) så sant den har blitt installert og brukt i samsvar med disse anvisningene. Dine rettigheter under denne garantien er tillegg til dine lovbestemte rettigheter, som i sin tur ikke påvirkes av denne garantien.

RESIRKULERING



For elektriske produkter som selges i Det europeiske fellesskap – ved slutten av de elektriske produktenes brukstid Det må ikke kastes sammen med husholdningsavfall. Vennligst resirkuler ved passende anlegg. Sjekk med kommunen eller forhandler for resirkuleringsrådgivning i ditt land.

PATENT/PATENTBRUK

Produkter innenfor Optimyst-serien er beskyttet av en eller flere av følgende patenter og patentsøknader:

Storbritannia GB2460259B, GB2475794B, GB2418014, EP2029941, GB2436212, GB2402206B

USA US8413358, US8136276, US7967690, US8574086

Russland RU2434181

Europeisk EP2029941, EP2315976, EP1787063 (A1), EP2388527, EP2029941,

Kina CN101883953A, CN102105746A, CN101057105 (A), CN101438104

Australia AU2009248743A1, AU2007224634

Canada CA2725214, CA2579444, CA2645939

Sør-Afrika ZA2008/08702

Mexico MX2008011712

Sør-Korea KR101364191

Japan JP5281417, JP5496291

Brasil BRP10708894

India 4122/KOLNP/2008

New Zealand NZ571900

Feilsøking

Symptom	Årsak	Korrigerende tiltak
Produktet virker ikke.	Elektrisk tilkoblingsproblem Lavvannslesning	Sørg for at produktet har elektrisk tilkobling. Påfyll vanntanken(e) på produktet. Se "Lavvann / fyll på vanntankene på nytt" ovenfor.
Produktet virker ikke. Brenselsengen fungerer.	Lavvannslesning Produktet er ikke i vater	Påfyll vanntanken(e) på produktet. Se "Lavvann / fyll på vanntankene på nytt" ovenfor. Kontroller at produktet er i vater ved å sjekke innbyggingsnivået (fig. 8).
LED-lysene blinker to ganger, og produktet piper to ganger	Produktet nærmer seg lite vann	Påfyll vanntanken(e) på produktet. Se "Lavvann / fyll på vanntankene på nytt" ovenfor.
Liten eller ingen tåke	Transduseren virker ikke riktig Transduseren er skitten Transduseren sitter ikke riktig i bunnpannen Viften er forhindret eller blokkert Dysen er ikke festet riktig på bunnpannen Dysen er blokkert	Kontroller transduserens drift Rengjør bunnpannen og transduseren grundig Slå av produktet, ta dysen av bunnpannen og sørg for at transduseren er riktig montert i bunnpannen Fjern luftfilteret og rengjør. Kontroller at den er plassert riktig tilbake i produktet. Kontroller at dysen er festet riktig på bunnpannen Rengjør bunnpannen, transduseren og dysen grundig
Flammeeffekten har for mye røyk.	Flammeeffektinnstillingen er for høy	Slå av flammeeffekten. Gi produktet tid til å justeres til den nye innstillingen.
Bluetooth-mottakeren slutter å fungere	Løs forbindelse	Kontroller tilkoblingen til kontakten (fig. 12)
Fjernkontrollen slutter å fungere	Problem med Bluetooth-serien Bluetooth-mottakertilkoblingen er løs Batterier med fjernkontroll må byttes ut	Kontroller posisjonering av Bluetooth-mottaker. Kontroller at den ikke er innkapslet i metall eller betong. Kontroller tilkoblingen til kontakten (fig. 12) Bytt batterier med to nye AAA-batterier

Εισαγωγή

Διαβάστε προσεκτικά αυτές τις πληροφορίες για να μπορείτε να εγκαταστήσετε, να χρησιμοποιείτε και να συντηρείτε με ασφάλεια το προϊόν σας.

Όταν χρησιμοποιείτε ηλεκτρικές συσκευές, πρέπει πάντα να λαμβάνετε βασικές προφυλάξεις ώστε να μειωθούν οι πιθανότητες πυρκαγιάς, ηλεκτροπληξίας και τραυματισμού σε άτομα, συμπεριλαμβανομένων των παρακάτω:

Αν η συσκευή έχει υποστεί ζημιά, επικοινωνήστε με τον προμηθευτή πριν την εγκατάσταση και τη λειτουργία της.

Μην χρησιμοποιείτε σε εξωτερικό χώρο.

Να μη χρησιμοποιείται κοντά σε μπανιέρα, ντους ή πισίνα.

Μην τοποθετείτε τη συσκευή ακριβώς κάτω από σταθερή πρίζα ή ηλεκτρολογικό πίνακα.

Αυτή η συσκευή μπορεί να χρησιμοποιηθεί από παιδιά ηλικίας 8 ετών και άνω και από άτομα με περιορισμένες σωματικές, αισθητηριακές ή νοητικές ικανότητες ή έλλειψη εμπειρίας και γνώσης, εφόσον υπάρχει επίβλεψη ή τους δοθούν οδηγίες σχετικά με τη χρήση της συσκευής με ασφαλή τρόπο και εφόσον κατανοήσουν τους εμπλεκόμενους κινδύνους. Τα παιδιά δεν πρέπει να παίζουν με τη συσκευή. Ο καθαρισμός και η συντήρηση δεν πρέπει να επιτελούνται από παιδιά χωρίς επίβλεψη.

Τα παιδιά ηλικίας μικρότερης των 3 ετών πρέπει να παραμένουν μακριά, εκτός και εάν επιβλέπονται συνεχώς.

Τα παιδιά ηλικίας 3 έως και κάτω των 8 ετών επιτρέπεται μόνο να ανοίγουν/κλείνουν τη συσκευή, υπό την προϋπόθεση ότι έχει τοποθετηθεί ή εγκατασταθεί στην κανονική της θέση λειτουργίας και ότι υπάρχει επίβλεψη ή τους έχουν δοθεί οδηγίες σχετικά με τη χρήση της συσκευής με ασφαλή τρόπο και έχουν κατανοήσει τους εμπλεκόμενους κινδύνους. Παιδιά ηλικίας από 3 ετών και μικρότερης των 8 ετών δεν πρέπει να συνδέουν στην πρίζα, να ρυθμίζουν, να καθαρίζουν τη συσκευή ή να εκτελούν εργασίες συντήρησης από τον χρήστη.

ΠΡΟΣΟΧΗ: Ορισμένα μέρη αυτού του προϊόντος μπορεί να θερμανθούν υπερβολικά και να προκαλέσουν εγκαύματα. Πρέπει να δίνεται ιδιαίτερη προσοχή όταν είναι παρόντα παιδιά και ευπαθή άτομα.

Μην χρησιμοποιείτε τη συσκευή συνδεδεμένη σε σειρά με θερμικό έλεγχο, ελεγκτή προγράμματος, χρονοδιακόπτη ή άλλη συσκευή που ενεργοποιεί αυτόματα τη θέρμανση, καθώς υπάρχει κίνδυνος πυρκαγιάς σε περίπτωση ακούσιας κάλυψης ή μετατόπισης του θερμαντήρα.

Βεβαιωθείτε ότι τυχόν έπιπλα, κουρτίνες ή άλλα εύφλεκτα υλικά βρίσκονται σε απόσταση τουλάχιστον 1 μέτρου από τη συσκευή.

Σε περίπτωση βλάβης, βγάλτε τη συσκευή από την πρίζα.

Αποσυνδέστε τη συσκευή από την πρίζα, όταν δεν χρησιμοποιείται για μεγάλα χρονικά διαστήματα.

Παρόλο που η παρούσα συσκευή συμμορφώνεται με τα πρότυπα ασφαλείας, δεν συστήνεται η χρήση της σε χαλιά με παχύ πέλος ή με μακριές ίνες.

Η συσκευή πρέπει να τοποθετείται σε θέση, ώστε το βύσμα να είναι προσβάσιμο.

Αν το καλώδιο παροχής έχει φθαρεί, πρέπει να αντικατασταθεί από τον κατασκευαστή ή τον αντιπρόσωπο σέρβις ή από άλλο εξουσιοδοτημένο άτομο για την αποφυγή κινδύνου.

Απομακρύνετε το καλώδιο παροχής από το μπροστινό μέρος της συσκευής.

ΠΡΟΕΙΔΟΠΟΙΗΣΗ: Μην καλύπτετε τη συσκευή για την αποφυγή υπερθέρμανσης. Μην τοποθετείτε αντικείμενα ή ρούχα πάνω στη συσκευή και μην φράσσετε την κυκλοφορία του αέρα γύρω από τη συσκευή.

Η συσκευή φέρει σύμβολο ΜΗΝ ΚΑΛΥΠΤΕΤΕ. 

Αυτή η συσκευή δεν διαθέτει διάταξη ελέγχου της θερμοκρασίας του χώρου. Μην χρησιμοποιείτε τη συσκευή σε περιορισμένους χώρους, όταν παρίστανται άτομα που δεν έχουν τη δυνατότητα να εξέλθουν από το χώρο μόνα τους, εκτός και εάν παρέχεται συνεχής εποπτεία.

Γενικές πληροφορίες

Χρησιμοποιείτε μόνο φιλτραρισμένο/αφαλατωμένο νερό σε αυτήν τη συσκευή.

Αποσυσκευάστε προσεκτικά τη συσκευή και διατηρήστε τη συσκευασία για πιθανή μελλοντική χρήση, σε περίπτωση μετακίνησης ή επιστροφής στον προμηθευτή.

Πρέπει πάντα να φροντίζετε ώστε η συσκευή να τοποθετείτε σε επίπεδη επιφάνεια.

Η συσκευή παρέχει εφέ φλόγας μόνο.

Η συσκευή έχει σχεδιαστεί για τοποθέτηση σε περίβλημα ή για εντοιχισμό.

Σημείωση: Αν η συσκευή χρησιμοποιείτε σε περιβάλλον με ελάχιστο θόρυβο φόντου, ενδέχεται να ακούγεται ένας ήχος που σχετίζεται με τη λειτουργία του εφέ φλόγας. Αυτό είναι φυσιολογικό και δεν πρέπει να σας ανησυχεί.

Μόλις εγκατασταθεί, μη μετακινείτε ποτέ αυτήν τη συσκευή και μην την ξαπλώνετε κάτω, αν πρώτα δεν αποστραγγίσετε το νερό από τη λεκάνη και το δοχείο νερού.

Το δοχείο νερού, η λεκάνη, το καπάκι της λεκάνης, το καπάκι του δοχείου και τα φίλτρα αέρα πρέπει να καθαρίζονται μία φορά κάθε 2 εβδομάδες, ειδικά σε περιοχές με υψηλή σκληρότητα νερού.

Αν σκοπεύετε να μη χρησιμοποιήσετε τη συσκευή για διάστημα μεγαλύτερο των 2 εβδομάδων, αποστραγγίστε το νερό από τη λεκάνη και το δοχείο νερού και στεγνώστε τη λεκάνη.

Η λεκάνη και το δοχείο νερού αυτού του προϊόντος υποβάλλονται σε διεργασία με βιοκτόνο προϊόν (Βιοκτόνο ασήμι). Αυτό είναι σύμφωνο με το πλέον πρόσφατο σχετικό πρότυπο ISO.

Μην πίνετε το νερό από τη λεκάνη ή το δοχείο νερού.

Οδηγίες εγκατάστασης

Αυτή η ενότητα περιγράφει τον τρόπο εγκατάστασης και ρύθμισης της εστίας.

Πριν ξεκινήσετε:

Βεβαιωθείτε ότι απομακρύνετε όλα τα υλικά συσκευασίας (διαβάστε προσεκτικά τις ετικέτες προειδοποίησης) και φυλάξτε το σύνολο της συσκευασίας για πιθανή μελλοντική χρήση.

Πριν συνδέσετε τη συσκευή, βεβαιωθείτε ότι η τάση τροφοδοσίας είναι ίδια με αυτή που αναγράφεται πάνω στη συσκευή.

ΣΥΝΔΕΣΕΙΣ ΠΟΥ ΑΠΑΙΤΟΥΝΤΑΙ ΠΡΙΝ ΤΗΝ ΕΓΚΑΤΑΣΤΑΣΗ

Ηλεκτρική σύνδεση

Βεβαιωθείτε ότι διατίθεται πρίζα ρεύματος 240V / 13A εντός απόστασης 1 μέτρου από το προϊόν. Η ηλεκτρική σύνδεση πρέπει να είναι προσβάσιμη κατά την εγκατάσταση του προϊόντος, ώστε η σύνδεση με το προϊόν να είναι εύκολη.

ΚΑΤΑΣΚΕΥΗ ΤΟΥ ΠΕΡΙΜΕΤΡΙΚΟΥ ΚΑΛΥΜΜΑΤΟΣ/ΠΕΡΙΒΛΗΜΑΤΟΣ ΤΟΥ ΠΡΟΪΟΝΤΟΣ

Αυτό το προϊόν μπορεί να εντοιχιστεί, να τοποθετηθεί σε περιμετρικό περίβλημα ή σε δομή. Σημειώστε τις διαστάσεις του προϊόντος (Σχ. 1) και κατασκευάστε τον τοίχο, το περιμετρικό κάλυμμα, το περίβλημα ή τη δομή ανάλογα. Θα πρέπει να παρέχεται επαρκές διάκενο για την εύκολη τοποθέτηση του προϊόντος.

Απαιτείται ελάχιστη απόσταση 400 mm από τη βάση του πυθμένα καυσίμου μέχρι οποιοδήποτε ράφι/περίβλημα επάνω από το προϊόν (Σχ. 2). Αυτό επιτρέπει επαρκή χώρο επάνω από το προϊόν, ώστε να επιτρέπεται ο πλήρης σχηματισμός του εφέ φλόγας και να μην εμποδίζεται.

Κατά τον προσδιορισμό της θέσης του προϊόντος, διασφαλίστε ότι η μονάδα δεν υπόκειται σε ρεύματα αέρα, αεραγωγούς, ανεμιστήρες οροφής και άλλα ρεύματα αέρα. Όπως και με ένα κερί, τα μεγάλα ρεύματα αέρα επηρεάζουν τη δυνατότητα σχηματισμού και διατήρησης του εφέ φλόγας της μονάδας. Εάν η επιθυμητή θέση υπόκειται σε σημαντική ροή αέρα, π.χ. αεραγωγοί, μπορούν να χρησιμοποιηθούν οι διάφορες επιλογές εγκατάστασης που απεικονίζονται στο Σχ. 2.

ΑΕΡΙΣΜΟΣ

Το προϊόν απαιτεί ελεύθερο αερισμό από το κάτω μέρος για να λειτουργεί σωστά. Στην κάτω πλευρά του προϊόντος υπάρχουν εσοχές που επιτρέπουν την ελεύθερη κυκλοφορία του αέρα στο προϊόν. Ο ελεύθερος εξαερισμός βοηθά στη διατήρηση της ψύξης των ηλεκτρονικών εξαρτημάτων και επιτρέπει την αιώρηση της υγρασίας και την απομάκρυνσή της από το προϊόν. Ανατρέξτε στα Σχ. 3 & 4 για παραδείγματα του απαιτούμενου εξαερισμού. Σημειώστε τις απαιτήσεις ανοίγματος εξαερισμού στο ράφι στο οποίο είναι τοποθετημένο το προϊόν, ώστε να διασφαλίσετε ανεμπόδιστη διαδρομή του αέρα προς το προϊόν.

CAS500R Περιοχή ελεύθερου εξαερισμού: Τουλάχιστον 210 cm²

CAS1000R Περιοχή ελεύθερου εξαερισμού: Τουλάχιστον 420 cm²

ΗΛΕΚΤΡΙΚΗ ΣΥΝΔΕΣΗ

Συνδέστε την εστία σε περίζα 13amp/240 Volt. Βεβαιωθείτε ότι έχετε πρόσβαση στην πρίζα μετά την τοποθέτηση, ώστε να διασφαλίζεται η αποσύνδεση. Διασφαλίστε ότι το καλώδιο τροφοδοσίας εξέρχεται από το πίσω μέρος της εστίας, στη δεξιά ή αριστερή γωνία, ανάλογα με την θέση της πρίζας παροχής ρεύματος, και ότι δεν έχει παγιδευτεί κάτω από την εστία πράγμα που μπορεί να οδηγήσει στη φθορά του.

Η συσκευή μπορεί να συνδεθεί στη σταθερή καλωδίωση της τοποθεσίας με κατάλληλο κιβώτιο συνδέσεων που τοποθετείται δίπλα από τη συσκευή. Αυτή η ηλεκτρική εγκατάσταση πρέπει να τελειώνει από ειδικευμένο ηλεκτρολόγο και πρέπει να συμμορφώνεται αυστηρά με τους ισχύοντες κανονισμούς I.E.E. για την Εγκατάσταση ηλεκτρικού εξοπλισμού σε κτίρια.

Ο ηλεκτρολόγος μπορεί να αφαιρέσει την παρεχόμενη πρίζα ως εξής:

1. Ανασηκώστε τη βάση καυσίμου και θέστε το διακόπτη "A" στη θέση απενεργοποίησης (Σχ. 21).
2. Βεβαιωθείτε ότι η συσκευή έχει αποσυνδεθεί από την πρίζα.
3. Ανασηκώστε το κάλυμμα πρόσβασης, αφαιρώντας τη βίδα συγκράτησης (Σχ. 5).

- Ξεβιδώστε και αφαιρέστε το καλώδιο τάσης, το καλώδιο ουδέτερου και το καλώδιο γείωσης (Σχ. 6Α)
- Ξεβιδώστε το σφικτήρα καλωδίου (Σχ. 6Β) και αφαιρέστε το καλώδιο τροφοδοσίας.
- Ο ηλεκτρολόγος μπορεί στη συνέχεια να συνδέσει το καλώδιο της συσκευής στο κιβώτιο συνδέσεων (ακολουθώντας αντίστροφα τα παραπάνω βήματα), διασφαλίζοντας ότι ενσωματώνει ένα διπολικό διακόπτη απομόνωσης με ελάχιστο διαχωρισμό επαφής 3 mm. Καφέ - Τάση (L), Μπλε - Ουδέτερο (N) και Πράσινο/κίτρινο - Γείωση (E)

ΤΟΠΟΘΕΤΗΣΗ ΠΡΟΪΟΝΤΟΣ ΣΕ ΠΕΡΙΜΕΤΡΙΚΟ ΚΑΛΥΜΜΑ/ΠΕΡΙΒΛΗΜΑ

Μόλις το περίβλημα κατασκευαστεί στις απαιτούμενες διαστάσεις και έχουν εγκατασταθεί οι ηλεκτρικές συνδέσεις, ακολουθήστε τα παρακάτω βήματα για να τοποθετήσετε το προϊόν.

- Τοποθετήστε το προϊόν επάνω στη βάση που δημιουργήθηκε, διασφαλίζοντας ότι το καλώδιο είναι προσβάσιμο και δεν παγιδεύεται κάτω από το προϊόν.
- Διασφαλίστε ότι το προϊόν βρίσκεται στο κατάλληλο ύψος για την εγκατάσταση και εξασφαλίστε ότι είναι επαρκώς οριζοντιωμένο. Αυτό μπορεί να επιτευχθεί προσαρμόζοντας τα ρυθμιζόμενα πόδια με ένα ίσιο καταβίδι. (Σχ. 7) Η ευθυγράμμιση του προϊόντος μπορεί να ελεγχθεί χρησιμοποιώντας το ενσωματωμένο αλφάδι που βρίσκεται στη μεταλλική βάση προς το πίσω μέρος της εστίας (Σχ. 8).
- Μόλις το προϊόν βρίσκεται στο σωστό ύψος και είναι οριζοντιωμένο, κεντράρετε το προϊόν με το άνοιγμα. Εάν χρησιμοποιείτε βάση καυσίμου με ξύλα - LED (που έχει μεγαλύτερο πλάτος από το προϊόν), αυτό μπορεί να γίνει τοποθετώντας τη βάση καυσίμου στο προϊόν. Η βάση καυσίμου κεντράρεται μέσα στο άνοιγμα και οι οδηγοί της κεντράρουν το προϊόν κάτω από αυτή (Σχ. 9).
- Με το προϊόν στην τελική του θέση, αφαιρέστε τη βάση καυσίμου και βιδώστε το προϊόν στο περιμετρικό κάλυμμα, χρησιμοποιώντας τις τέσσερις οπές στερέωσης που παρουσιάζονται στο Σχ. 10.

ΘΕΣΗ ΣΕ ΛΕΙΤΟΥΡΓΙΑ/ΑΡΧΙΚΗ ΕΚΚΙΝΗΣΗ ΤΟΥ ΠΡΟΪΟΝΤΟΣ

Σύνδεση του Δέκτη/ενσύρματου τηλεχειριστηρίου

Ενώ η βάση καυσίμου έχει αφαιρεθεί, εισάγετε το βύσμα 3,5 mm του δέκτη Bluetooth στην υποδοχή στο πίσω μέρος της συσκευής (Σχ. 11). Είναι σημαντικό να διασφαλίσετε ότι το βύσμα τοποθετείται πλήρως στην υποδοχή, μέχρι το τέλος της διαδρομής του. Εάν το βύσμα δεν τοποθετηθεί πλήρως, δεν είναι δυνατή η σωστή λειτουργία του προϊόντος. Ο δέκτης διαθέτει καλώδιο μήκους 1,4 μέτρων, επιτρέποντας την τοποθέτησή του οπουδήποτε γύρω από το προϊόν. Εάν προτιμάτε να μην είναι εμφανής, ο δέκτης μπορεί να τοποθετηθεί στο εσωτερικό του περιμετρικού καλύμματος/τοιχώματος. Διασφαλίστε ότι ο δέκτης δεν περιβάλλεται σε μέταλλο, σκυρόδεμα ή άλλο πυκνό υλικό, καθώς κάτι τέτοιο θα επηρεάσει το σήμα του τηλεχειριστηρίου.

Πλήρωση του δοχείου νερού

Πριν την ενεργοποίηση του προϊόντος για πρώτη φορά, διασφαλίστε ότι έχει τοποθετηθεί στο προϊόν ένα γεμάτο δοχείο νερού. Αφαιρέστε το δοχείο νερού από τη θέση του επάνω από τη λεκάνη αποστράγγισης (Σχ. 12Α) και ανοίξτε το ξεβιδώνοντας το πορτοκαλί καπάκι (Σχ. 12Β). Το δοχείο πρέπει να πληρωθεί μόνο με φιλτραρισμένο/αφαλατωμένο νερό. Μόλις το δοχείο επανατοποθετηθεί επάνω στη λεκάνη αποστράγγισης, θα χρειαστεί περίπου ένα λεπτό για να αδειάσει το δοχείο στη λεκάνη αποστράγγισης. Αφήστε τη λεκάνη να γεμίσει πλήρως πριν ενεργοποιήσετε το προϊόν. Μόλις ολοκληρωθεί η πλήρωση, το δοχείο μπορεί να επαναπληρωθεί και να επανατοποθετηθεί επάνω από τη λεκάνη αποστράγγισης. Αυτό θα επιτρέψει την αποθήκευση μέγιστης ποσότητας νερού στο προϊόν.

Τοποθέτηση της βάσης καυσίμου - ξύλων (αν διατίθεται)

Το προϊόν παρέχεται με τοποθετημένη "μεταλλική βάση καυσίμου". Εάν επιλέξατε τη χρήση του προϊόντος με βάση καυσίμου-ξύλου, αφαιρέστε τη μεταλλική βάση καυσίμου και φυλάξτε τη για μελλοντική χρήση (Σχ. 13). Ακολουθήστε τα παρακάτω βήματα για την τοποθέτηση της βάσης καυσίμου-ξύλου.

- Ανασηκώστε προσεκτικά τη βάση καυσίμου ξύλου LED από τη συσκευασία της. ΠΡΟΣΟΧΗ: Η βάση καυσίμου έχει βάρος 5 κιλά. Βεβαιωθείτε ότι ανυψώνετε τη βάση καυσίμου μόνο από τα δύο κεντρικά ξύλα (Σχ. 14).
- Τοποθετήστε τη βάση καυσίμου επάνω από τη συσκευή. Υπάρχουν 4 πλαστικοί οδηγοί κάτω από τη βάση καυσίμου που επιτρέπουν την τοποθέτησή της (Σχ. 9). Σημειώστε ότι η βάση καυσίμου μπορεί να τοποθετηθεί με το εμπρός μέρος της στο πίσω μέρος της συσκευής και αντιστρόφως επάνω στο προϊόν.
- Μόλις τοποθετηθεί η βάση καυσίμου, αφαιρέστε το μικρό χαλαρό ξύλο (Σχ. 15). Αυτό το μικρό ξύλο στερεώνεται με μαγνήτες και πρέπει να αποσπαστεί εύκολα από τη βάση καυσίμου.
- Εντοπίστε το βύσμα συνεχούς ρεύματος κάτω από το μικρό ξύλο και συνδέστε το με το αντίστοιχο βύσμα συνεχούς ρεύματος στο προϊόν, μέσω της οπής στη βάση καυσίμου (Σχ. 16).
- Κάθε βάση καυσίμου ξύλου παρέχεται με ένα χαλαρό ξύλο χωρίς LED. Για τις μεμονωμένες εγκαταστάσεις CAS500R, αυτό μπορεί να τοποθετηθεί επάνω στη βάση καυσίμου ή να αποθηκευτεί μαζί με τη συσκευασία. Για το CAS1000R ή τις εγκαταστάσεις πολλαπλών προϊόντων, το χαλαρό ξύλο μπορεί να τοποθετηθεί στον κεντρικό σύνδεσμο μεταξύ δύο βάσεων καυσίμου (Σχ. 17).

ΕΓΚΑΤΑΣΤΑΣΗ ΠΟΛΛΑΠΛΩΝ ΠΡΟΪΟΝΤΩΝ (ΕΓΚΑΤΑΣΤΑΣΗ ΣΕ ΣΕΙΡΑ)

Συνδέσεις παροχής ρεύματος

Τόσο το προϊόν CAS500R, όσο και το προϊόν CAS1000R μπορεί να τοποθετηθεί σε σειρά για την επιμήκυνση του εφέ φλόγας. Κατά την τροφοδοσία πολλαπλών προϊόντων, διασφαλίστε ότι η μέγιστη ένταση των συνδυασμένων προϊόντων δεν ξεπερνά την ονομαστική ικανότητα του MCB (Ασφαλειοδιακόπτης μινιατούρα) στο κύκλωμα.

Έλεγχος πολλαπλών προϊόντων

Κάθε προϊόν μπορεί να αντιστοιχιστεί με το δικό του τηλεχειριστήριο ή πολλά προϊόντα μπορούν να αντιστοιχιστούν με ένα τηλεχειριστήριο. Σημειώστε ότι μπορεί να συνδεθεί ένας μέγιστος αριθμός έξι μεμονωμένων προϊόντων (CAS500R/ CAS1000R) σε ένα τηλεχειριστήριο Bluetooth. Αυτό επιτρέπει τον έλεγχο όλων των προϊόντων ταυτόχρονα με ένα τηλεχειριστήριο. Επιπλέον, το λογισμικό του προϊόντος έχει σχεδιαστεί έτσι ώστε όταν συνδέονται πολλαπλά προϊόντα σε εξωτερικό διακόπτη απομόνωσης, τα προϊόντα να μπορούν να απενεργοποιηθούν χειροκίνητα και όταν ενεργοποιούνται ξανά να λειτουργούν στην ίδια κατάσταση όπως και όταν απενεργοποιήθηκαν.

Εγκατάσταση πολλαπλών προϊόντων

Ακολουθήστε τα βήματα 1-4 στην ενότητα “Εγκατάσταση του προϊόντος στο περιμετρικό κάλυμμα/περίβλημα” για την τοποθέτηση του πρώτου προϊόντος. Είναι σημαντικό το πρώτο προϊόν να προσανατολιστεί με τρόπο ώστε η πλευρά του προϊόντος με τις εγκοπές να παραμένει ελεύθερη και να μην συνδέεται με το πρώτο άκρο της εγκατάστασης (Σχ. 18).

1. Μόλις εγκατασταθεί και στερεωθεί με ασφάλεια το πρώτο προϊόν, προετοιμάστε το δεύτερο προϊόν ξεβιδώνοντας τις βίδες σύνδεσης (Σχ. 19A) και βιδώνοντας ξανά στην αντίθετη πλευρά του μεταλλικού πλαισίου (Σχ. 19B). Σημειώστε ότι αυτές οι βίδες δεν πρέπει να συσφιγθούν πλήρως και 5-10 mm σπείρωμα πρέπει να εξέχει από το άκρο του προϊόντος.
2. Τοποθετήστε το δεύτερο προϊόν δίπλα στο πρώτο, εξασφαλίζοντας ότι οι προεξέχουσες βίδες του δεύτερου προϊόντος εμπλέκονται στις υποδοχές του πρώτου προϊόντος. (Σχ. 20)
3. Βεβαιωθείτε ότι το δεύτερο προϊόν βρίσκεται στο σωστό ύψος ώστε να αντιστοιχεί στο πρώτο προϊόν και διασφαλίστε ότι είναι επαρκώς επίπεδο. Αυτό μπορεί να επιτευχθεί προσαρμόζοντας τα ρυθμιζόμενα πόδια με ένα ίσιο κατσαβίδι. (Σχ. 8) Η επιπεδότητα του προϊόντος μπορεί να επαληθευτεί ελέγχοντας το ενσωματωμένο αλφάδι (Σχ. 9)
4. Σφίξτε τις βίδες του δεύτερου προϊόντος ώστε να συνδεθεί σταθερά με το πρώτο προϊόν.

Μπορείτε να προσθέσετε επιπλέον προϊόντα στο δεύτερο προϊόν, ακολουθώντας τα βήματα 1-4 παραπάνω.

Λειτουργία του προϊόντος

Σε αυτήν την ενότητα περιγράφεται ο τρόπος ενεργοποίησης του θερμαντήρα σας με τη χρήση των στοιχείων ελέγχου ή του τηλεχειριστηρίου.

ΣΤΟΙΧΕΙΑ ΕΛΕΓΧΟΥ







Τα στοιχεία ελέγχου βρίσκονται κάτω από τη βάση καυσίμου (Σχ. 21)

CAS500R

Διακόπτης παροχής ρεύματος - Ελέγχει την παροχή ρεύματος στη συσκευή. (Σχ. 21A)

Σημείωση: Αυτός ο διακόπτης πρέπει να είναι στη θέση “ON” (I) για να λειτουργήσει η συσκευή

Πίνακας πλήκτρων - Ελέγχει τη λειτουργία της συσκευής. (Σχ. 21B)







-  είναι το πλήκτρο ενεργοποίησης/αναμονής. Πατήστε το για να ενεργοποιήσετε και να απενεργοποιήσετε το εφέ φλόγας. Η ενεργοποίηση υποδεικνύεται από μεμονωμένη ηχητική ένδειξη (μπιπ) και την ενεργοποίηση των κύριων ενδεικτικών LED. Προσέξτε να μην κοιτάζετε απευθείας στις ενδεικτικές λυχνίες LED, καθώς μπορεί να είναι ιδιαίτερα φωτεινές. Παρόλο που οι κύριες ενδεικτικές λυχνίες LED λειτουργούν αμέσως, απαιτούνται ακόμη 45 δευτερόλεπτα προθέρμανσης για να ξεκινήσει το εφέ φλόγας.
-  είναι το πλήκτρο Σύζευξης. Αυτό θα δημιουργήσει ζεύξη μεταξύ του τηλεχειριστηρίου και του δέκτη. Ανατρέξτε στην ενότητα “Λειτουργία τηλεχειριστηρίου” για λεπτομέρειες.
-  είναι το πλήκτρο λειτουργίας δοκιμής. Αυτό θα χρησιμοποιηθεί από τον κατασκευαστή και το Μηχανικό τεχνικής συντήρησης.
-  είναι το πλήκτρο μείωσης φλόγας. Πατήστε το για να μειώσετε το ύψος/την ένταση της φλόγας. Θα ακούσετε μια ηχητική ένδειξη (μπιπ) μόλις φθάσετε το ελάχιστο επίπεδο.
-  είναι το πλήκτρο αύξησης φλόγας. Πατήστε το για να αυξήσετε το ύψος/την ένταση της φλόγας. Θα ακούσετε μια ηχητική ένδειξη (μπιπ) μόλις φθάσετε το μέγιστο επίπεδο.
-  είναι το πλήκτρο μείωσης του ήχου καύσης. Πατήστε το για να μειώσετε την ένταση του ήχου καύσης. Η ελάχιστη ένταση ήχου είναι η απενεργοποίηση. Θα ακούσετε ηχητική ένδειξη (μπιπ) μόλις φθάσετε το ελάχιστο επίπεδο
-  είναι το πλήκτρο αύξησης του ήχου καύσης. Πατήστε το για να αυξήσετε την ένταση του ήχου καύσης. Θα ακούσετε μια ηχητική ένδειξη (μπιπ) μόλις φθάσετε το μέγιστο επίπεδο.

CAS1000R

Διακόπτης παροχής ρεύματος - Ελέγχει την παροχή ρεύματος στη συσκευή. (Σχ. 21A)

Σημείωση: Αυτός ο διακόπτης πρέπει να είναι στη θέση “ON” (I) για να λειτουργήσει η συσκευή





Ο Πίνακας πλήκτρων “C” ελέγχει τη λειτουργία της αριστερής πλευράς του προϊόντος, ενώ ο Πίνακας πλήκτρων “D” ελέγχει τη λειτουργία της δεξιάς πλευράς του προϊόντος. Σημειώστε ότι το ύψος φλόγας και ο ήχος καύσης μπορούν να ελεγχθούν ανεξάρτητα σε κάθε πλευρά του προϊόντος.

-  είναι το πλήκτρο ενεργοποίησης/αναμονής. Πατήστε το για να ενεργοποιήσετε και να απενεργοποιήσετε το εφέ φλόγας. Η ενεργοποίηση υποδεικνύεται από μεμονωμένη ηχητική ένδειξη (μπιπ) και την ενεργοποίηση των κύριων ενδεικτικών LED. Προσέξτε να μην κοιτάζετε απευθείας στις ενδεικτικές λυχνίες LED, καθώς μπορεί να είναι ιδιαίτερα φωτεινές. Παρόλο που οι κύριες ενδεικτικές λυχνίες LED λειτουργούν αμέσως, απαιτούνται ακόμη 45 δευτερόλεπτα προθέρμανσης για να ξεκινήσει το εφέ φλόγας.
-  είναι το πλήκτρο σύζευξης. Αυτό θα δημιουργήσει ζεύξη μεταξύ του τηλεχειριστηρίου και του δέκτη. Ανατρέξτε στην ενότητα “Λειτουργία τηλεχειριστηρίου” για λεπτομέρειες.
-  είναι το πλήκτρο λειτουργίας δοκιμής. Αυτό θα χρησιμοποιηθεί από τον κατασκευαστή και το Μηχανικό τεχνικής συντήρησης.
-  είναι το πλήκτρο μείωσης φλόγας. Πατήστε το για να μειώσετε το ύψος/την ένταση της φλόγας. Θα ακούσετε ηχητική ένδειξη (μπιπ) μόλις φθάσετε το ελάχιστο επίπεδο
-  είναι το πλήκτρο αύξησης φλόγας. Πατήστε το για να αυξήσετε το ύψος/την ένταση της φλόγας. Θα ακούσετε μια ηχητική ένδειξη (μπιπ) μόλις φθάσετε το μέγιστο επίπεδο.
-  είναι το πλήκτρο μείωσης του ήχου καύσης. Πατήστε το για να μειώσετε την ένταση του ήχου καύσης. Η ελάχιστη ένταση ήχου είναι η απενεργοποίηση. Θα ακούσετε μια ηχητική ένδειξη (μπιπ) μόλις φθάσετε το ελάχιστο επίπεδο.
-  είναι το πλήκτρο αύξησης του ήχου καύσης. Πατήστε για να αυξήσετε την ένταση του ήχου καύσης. Θα ακούσετε ηχητική ένδειξη (μπιπ) μόλις φθάσετε το μέγιστο επίπεδο.





ΧΕΙΡΙΣΤΗΡΙΑ ΔΕΚΤΗ

Το προϊόν μπορεί να ελεγχθεί και από το δέκτη που παρέχεται με το προϊόν. (Σχ. 12)

CAS500R

-  είναι το πλήκτρο ενεργοποίησης/αναμονής. Πατήστε το για να ενεργοποιήσετε και να απενεργοποιήσετε το εφέ φλόγας.
-  χρησιμοποιείται για τη σίγαση του ήχου καύσης. Πατήστε για να ενεργοποιήσετε ή να απενεργοποιήσετε τον ήχο καύσης. Η ένταση ήχου μπορεί να ρυθμιστεί με τα χειροκίνητα χειριστήρια της συσκευής. Σημειώστε ότι η ρύθμιση σίγασης δεν αποθηκεύεται μετά από επανεκκίνηση του προϊόντος. Ο ήχος καύσης μπορεί να απενεργοποιηθεί τελείως χρησιμοποιώντας τα πλήκτρα ελέγχου έντασης ήχου στον πίνακα πλήκτρων για να μειώσετε την ένταση ήχου στο ελάχιστο επίπεδο. Αυτή η ελάχιστη ρύθμιση θα διατηρηθεί στη μνήμη μετά την επανεκκίνηση του προϊόντος.
-  είναι το πλήκτρο μείωσης φλόγας. Πατήστε το για να μειώσετε το ύψος/την ένταση της φλόγας. Θα ακούσετε μια ηχητική ένδειξη (μπιπ) μόλις φθάσετε το ελάχιστο επίπεδο.
-  είναι το πλήκτρο αύξησης φλόγας. Πατήστε το για να αυξήσετε το ύψος/την ένταση της φλόγας. Θα ακούσετε μια ηχητική ένδειξη (μπιπ) μόλις φθάσετε το μέγιστο επίπεδο.

CAS1000R



-  είναι το πλήκτρο ενεργοποίησης/αναμονής. Πατήστε το για να ενεργοποιήσετε και να απενεργοποιήσετε το εφέ φλόγας.
-  χρησιμοποιείται για τη σίγαση του ήχου καύσης. Πατήστε για να ενεργοποιήσετε ή να απενεργοποιήσετε τον ήχο καύσης. Η ένταση ήχου μπορεί να ρυθμιστεί με τα χειροκίνητα χειριστήρια της συσκευής. Σημειώστε ότι η ρύθμιση σίγασης δεν αποθηκεύεται μετά από επανεκκίνηση του προϊόντος. Ο ήχος καύσης μπορεί να απενεργοποιηθεί τελείως χρησιμοποιώντας τα πλήκτρα ελέγχου έντασης ήχου στον πίνακα πλήκτρων για να μειώσετε την ένταση ήχου στο ελάχιστο επίπεδο. Αυτή η ελάχιστη ρύθμιση θα διατηρηθεί στη μνήμη μετά την επανεκκίνηση του προϊόντος.
-  είναι το πλήκτρο μείωσης φλόγας. Πατήστε το πλήκτρο μείωσης φλόγας στη δεύτερη σειρά πλήκτρων για να μειώσετε το ύψος/την ένταση της φλόγας στην αριστερή πλευρά του προϊόντος. Πατήστε το πλήκτρο μείωσης της φλόγας στην τρίτη σειρά πλήκτρων για να μειώσετε το ύψος/την ένταση της φλόγας στη δεξιά πλευρά του προϊόντος. Θα ακούσετε μια ηχητική ένδειξη (μπιπ) μόλις φθάσετε το ελάχιστο επίπεδο.
-  είναι το πλήκτρο αύξησης φλόγας. Πατήστε το πλήκτρο αύξησης της φλόγας στη δεύτερη σειρά πλήκτρων για να αυξήσετε το ύψος/την ένταση της φλόγας στην αριστερή πλευρά του προϊόντος. Πατήστε το πλήκτρο αύξησης της φλόγας στην τρίτη σειρά πλήκτρων για να αυξήσετε το ύψος/την ένταση της φλόγας στη δεξιά πλευρά του προϊόντος. Θα ακούσετε ηχητική ένδειξη (μπιπ) μόλις φθάσετε το μέγιστο επίπεδο.

ΤΗΛΕΧΕΙΡΙΣΤΗΡΙΟ

Το τηλεχειριστήριο παρέχεται με 2 μπαταρίες AAA. Αφαιρέστε το κάλυμμα μπαταριών από την κάτω πλευρά του τηλεχειριστηρίου και, αφού αφαιρέσετε τις μπαταρίες από την πλαστική συσκευασία, τοποθετήστε τες στη θέση τους. Επανατοποθετήστε το κάλυμμα των μπαταριών. Με το προϊόν απενεργοποιημένο, μπορείτε να εκτελέσετε λειτουργικό έλεγχο του τηλεχειριστηρίου πατώντας οποιοδήποτε πλήκτρο και παρατηρώντας την μπλε ένδειξη LED στο επάνω μέρος του τηλεχειριστηρίου να αναβοσβήνει με κάθε πάτημα πλήκτρου.

Σύζευξη τηλεχειριστηρίου



Το τηλεχειριστήριο διαθέτει ασύρματη τεχνολογία και πρέπει να συζευχθεί με τον δέκτη. Αυτό μπορεί να εκτελεστεί ακολουθώντας τα παρακάτω βήματα.

1. Ωθήστε το διακόπτη στη θέση ενεργοποίησης (I). Θα ηχήσει μονή ένδειξη μπιπ.
2. Πατήστε τα πλήκτρα  το πλήκτρο στον Πίνακα πλήκτρων. Το προϊόν θα ενεργοποιηθεί.
3. Πατήστε τα πλήκτρα  το πλήκτρο στον Πίνακα πλήκτρων, οι ενδείξεις LED θα ξεκινήσουν να αναβοσβήνουν αργά.
4. Πατήστε τα πλήκτρα  το πλήκτρο στο τηλεχειριστήριο, οι ενδεικτικές λυχνίες LED στο προϊόν θα αναβοσβήσουν γρήγορα τρεις φορές και το προϊόν θα απενεργοποιηθεί αυτόματα. Το τηλεχειριστήριο έχει πλέον δημιουργήσει ζεύξη με το προϊόν και μπορεί να χρησιμοποιηθεί για την εκ νέου ενεργοποίησή του.

Η λειτουργία του τηλεχειριστηρίου είναι ίδια με αυτή που περιγράφεται στην ενότητα “Στοιχεία ελέγχου”. Μπορείτε να δημιουργήσετε ζεύξη πολλών προϊόντων με ένα τηλεχειριστήριο επαναλαμβάνοντας τη διαδικασία ζεύξης παραπάνω με τα επόμενα προϊόντα. Σημειώστε ότι μπορεί να συζευχθεί ένας μέγιστος αριθμός έξι προϊόντων CAS500R/CAS1000R με ένα τηλεχειριστήριο.



Ζεύξη τηλεχειριστηρίου με πολλαπλά προϊόντα

Εάν εγκαθιστάτε πολλά προϊόντα CAS500R/CAS1000R μπορείτε να δημιουργήσετε ζεύξη με ένα μόνο τηλεχειριστήριο. Για να το κάνετε αυτό, εγκαταστήστε το προϊόν, όπως περιγράφεται στις “Οδηγίες εγκατάστασης”. Βεβαιωθείτε ότι τα προϊόντα είναι συνδεδεμένα στην παροχή ρεύματος και διαθέτουν τροφοδοσία νερού. Εάν δημιουργείτε ζεύξη προϊόντων CAS1000R και CAS500R επιλέξτε το τηλεχειριστήριο 6 πλήκτρων ως το κύριο τηλεχειριστήριο.

1. Δημιουργήστε ζεύξη του προϊόντος, όπως περιγράφεται στα βήματα 1-4 παραπάνω.
2. Στο δεύτερο προϊόν, ωθήστε το διακόπτη στη θέση ενεργοποίησης (I). Θα ηχήσει μονή ηχητική ένδειξη (μπιπ).
3. Πατήστε τα πλήκτρα  το πλήκτρο στον Πίνακα πλήκτρων. Το προϊόν θα ενεργοποιηθεί.
4. Πατήστε τα πλήκτρα  το πλήκτρο στον Πίνακα πλήκτρων, οι ενδείξεις LED θα ξεκινήσουν να αναβοσβήνουν αργά.
5. Πατήστε τα πλήκτρα  το πλήκτρο στο τηλεχειριστήριο, οι ενδεικτικές λυχνίες LED θα αναβοσβήσουν γρήγορα τρεις φορές και το προϊόν θα απενεργοποιηθεί αυτόματα. Το τηλεχειριστήριο έχει πλέον συζευχθεί με τα δύο προϊόντα και μπορεί να χρησιμοποιηθεί για την ενεργοποίησή τους.
6. Επαναλάβετε τα παραπάνω βήματα για τη ζεύξη του επόμενου προϊόντος.

7. Μόλις δημιουργηθεί ζεύξη με όλα τα προϊόντα, δοκιμάστε το τηλεχειριστήριο πατώντας  το πλήκτρο. Εάν οποιοδήποτε προϊόν δεν λάβει σήμα από το τηλεχειριστήριο, μπορείτε να αποκαταστήσετε τη συμφωνία του προϊόντος με τα άλλα μέσω των Χειροκίνητων στοιχείων ελέγχου στα χειριστήρια του δέκτη.

ΕΠΙΤΕΥΞΗ ΤΟΥ ΕΠΙΘΥΜΗΤΟΥ ΕΦΕ ΦΛΟΓΑΣ

1. Ενεργοποιήστε τη συσκευή θέτοντας τον κύριο διακόπτη στη θέση ενεργοποίησης και πατώντας  το πλήκτρο. Οι φλόγες θα ξεκινήσουν μετά από 45 δευτερόλεπτα.
2. Πατήστε τα πλήκτρα  και  για να προσαρμόσετε τη φλόγα στο επιθυμητό επίπεδο. Διαθέστε χρόνο στη γεννήτρια φλόγας να αντιδράσει στις αλλαγές σας.

Μόλις ολοκληρώσετε τις ρυθμίσεις τόσο για το ύψος της φλόγας, όσο και για τον ήχο καύσης, η συσκευή θα διατηρήσει αυτές τις ρυθμίσεις ακόμη και εάν απενεργοποιήσετε τη συσκευή είτε με το πλήκτρο ενεργοποίησης/αναμονής, είτε από τον κύριο διακόπτη. Την επόμενη φορά που θα ενεργοποιήσετε τη συσκευή, θα εκκινήσει κανονικά, περιμένετε 45 δευτερόλεπτα για να ξεκινήσουν οι φλόγες και να επανέλθουν στις προσαρμοσμένες ρυθμίσεις.

Παρεμβύσματα ακροφυσίων

Τα παρεμβύσματα ακροφυσίων παρέχονται και τοποθετούνται στο άνοιγμα ακροφυσίων. Αυτά τα παρεμβύσματα χρησιμοποιούνται για την προσαρμογή του εφέ φλόγας. Αυτά τα παρεμβύσματα μπορούν να αφαιρεθούν εάν προτιμάτε άλλο προφίλ φλόγας. Επιπρόσθετα αυτών των παρεμβυσμάτων, παρέχονται επίσης παρεμβύσματα για την εμπλοκή της φλόγας σε συγκεκριμένες περιοχές. Για την τοποθέτηση αυτών των παρεμβυσμάτων, αφαιρέστε τα υφιστάμενα παρεμβύσματα που παρέχονται και είναι τοποθετημένα στο προϊόν. Σπάστε τα παρεχόμενα παρεμβύσματα στο απαιτούμενο μήκος. Ασφαλίστε τα παρεμβύσματα στο άνοιγμα ακροφυσίων στην επιθυμητή θέση. Δείτε Σχ. 22 για πρόσθετες λεπτομέρειες.

ΧΑΜΗΛΗ ΣΤΑΘΜΗ ΝΕΡΟΥ / ΕΠΑΝΑΠΛΗΡΩΣΗ ΔΟΧΕΙΩΝ ΝΕΡΟΥ

Όταν τα δοχεία νερού αδειάσουν και η στάθμη νερού στο προϊόν μειώνεται, το προϊόν θα αναβοσβήσει τις ενδεικτικές λυχνίες LED δύο φορές και θα μεταδώσει ηχητική ένδειξη (μπιπ) δύο φορές. Το προϊόν θα συνεχίσει να λειτουργεί για ακόμη 15 λεπτά προτού μεταδώσει μονή ηχητική ένδειξη και τεθεί σε λειτουργία χαμηλής στάθμης νερού. Για προϊόντα σε λειτουργία με τη βάση καυσίμου ξύλου LED, η βάση καυσίμου παραμένει φωτισμένη στη λειτουργία χαμηλής στάθμης νερού. Σε αυτό το σημείο, το προϊόν μπορεί είτε να τεθεί σε λειτουργία αναμονής χρησιμοποιώντας το τηλεχειριστήριο ή το δέκτη Bluetooth ή το προϊόν μπορεί να αναπληρωθεί με νερό. Η αναπλήρωση του προϊόντος με νερό θα προκαλέσει την αυτόματη επανεκκίνηση του προϊόντος.

Για την επαναπλήρωση του δοχείου, αφαιρέστε τη βάση καυσίμου και αφαιρέστε το δοχείο νερού από τη θέση του επάνω στη λεκάνη αποστράγγισης. Αναπληρώστε το δοχείο νερού μόνο με φιλτραρισμένο/αφαλατωμένο νερό. Το δοχείο μπορεί στη συνέχεια να τοποθετηθεί επάνω από τη λεκάνη αποστράγγισης. Εάν το προϊόν δεν τέθηκε σε λειτουργία αναμονής μετά την ένδειξη χαμηλής στάθμης νερού, το προϊόν θα επανεκκινήσει αυτόματα μετά από περίπου 20 δευτερόλεπτα αναπλήρωση.

Σημειώστε ότι για το προϊόν CAS1000R, η πλευρά του προϊόντος με χαμηλή στάθμη νερού θα αναβοσβήσει και θα ηχήσει δύο φορές. Τα δοχεία νερού και στις δύο πλευρές του προϊόντος CAS1000R μπορούν να επαναπληρωθούν σε αυτό το σημείο, καθώς είναι πιθανό να είναι και τα δύο άδεια ή σχεδόν άδεια.

Συντήρηση

ΓΕΝΙΚΕΣ ΣΥΜΒΟΥΛΕΣ

Χρησιμοποιείτε μόνο φιλτραρισμένο/αφαλατωμένο νερό σε αυτήν τη συσκευή.

Πρέπει πάντα να φροντίζετε ώστε η συσκευή να τοποθετείτε σε επίπεδη επιφάνεια.

Αν σκοπεύετε να μη χρησιμοποιήσετε τη συσκευή για διάστημα μεγαλύτερο των 2 εβδομάδων, αφαιρέστε και αδειάστε τη λεκάνη και το δοχείο νερού.

Μόλις εγκατασταθεί, μη μετακινείτε ποτέ αυτήν τη συσκευή και μην την ξαπλώνετε κάτω, αν πρώτα δεν αποστραγγίσετε το νερό από τη λεκάνη.

ΚΑΘΑΡΙΣΜΟΣ

Προειδοποίηση Θέτετε πάντα το Διακόπτη “A” στη θέση “OFF” (0) (Σχ. 21) και αποσυνδέετε από την παροχή ρεύματος πριν τον καθαρισμό της εστίας.

Συνιστάται να καθαρίζετε τα παρακάτω μέρη μία φορά κάθε 2 εβδομάδες, ειδικά σε περιοχές με υψηλή σκληρότητα νερού: Λεκάνη, ακροφύσιο ρύγχος, καπάκι και παρέμβυσμα δοχείου, φίλτρο αέρα

Για γενικό καθάρισμα χρησιμοποιείτε ένα μαλακό ξεσκονόπανο, ποτέ λειαντικά καθαριστικά.

Μπορείτε ανά διαστήματα να χρησιμοποιείτε το μαλακό βουρτσάκι ηλεκτρικής σκούπας για την απομάκρυνση συσσωρευμένης σκόνης ή χνουδιού.

Λεκάνη

1. Θέστε το διακόπτη A στη θέση “OFF” (0) (Σχ. 21)
2. Ανασηκώστε προσεκτικά τη βάση καυσίμου και τοποθετήστε τη στο πλάι.
3. Αφαιρέστε το δοχείο νερού από τη θέση του επάνω από τη λεκάνη.
4. Αποσυνδέστε το φως ρεύματος προς τους μορφοτροπείς στη δεξιά πλευρά της λεκάνης. (Σχ. 23).
5. Υπάρχουν δυο πορτοκαλί κλιπ που συγκρατούν το ακροφύσιο στη λεκάνη, ένα στην αριστερή και ένα στη δεξιά πλευρά του ακροφυσίου. Στην αριστερή πλευρά, πιέστε το κλιπ με το ένα χέρι και με το άλλο ανασηκώστε το ακροφύσιο από το κλιπ. Επαναλάβετε τη διαδικασία για τη δεξιά πλευρά (Σχ. 24). Το ακροφύσιο μπορεί πλέον να ανασηκωθεί και να τοποθετηθεί στο πλάι (Σχ. 25).

6. Ανασηκώστε απαλά τη λεκάνη (Σχ. 26), προσέχοντας να την κρατάτε οριζόντια για να μη χυθεί το νερό. Τοποθετήστε τη λεκάνη στο νεροχύτη.
7. Αδειάστε προσεκτικά τη λεκάνη στο νεροχύτη, προσέχοντας ώστε ο μορφοτροπέας να διατηρείται στη θέση του με το κλιπ συγκράτησης.
8. Εφαρμόστε μικρή ποσότητα καθαριστικού υγρού στη λεκάνη και χρησιμοποιώντας μαλακή βούρτσα καθαρίστε προσεκτικά όλες τις επιφάνειες στη λεκάνη και το μορφοτροπέα, συμπεριλαμβανομένου του κώνου και των μεταλλικών δίσκων στην επάνω αυλακωτή επιφάνεια.
9. Αφού ολοκληρώσετε τον καθαρισμό, ξεπλύνετε καλά τη λεκάνη με καθαρό νερό ώσπου να μην υπάρχουν ίχνη του υγρού πλυσίματος.
10. Καθαρίστε το ακροφύσιο με μαλακή βούρτσα και ξεπλύνετε διεξοδικά με νερό.
11. Ακολουθήστε τα παραπάνω βήματα 1 - 6 με την αντίστροφη σειρά για να συναρμολογήσετε ξανά.

Μορφοτροπέας

Ο μορφοτροπέας είναι αναλώσιμο στοιχείο και ενδέχεται να απαιτήσει αντικατάσταση με την πάροδο του χρόνου, ανάλογα με τη χρήση. Ανταλλακτικοί μορφοτροπέες διατίθενται από τον πωλητή σας. Ο μορφοτροπέας στερεώνεται στη λεκάνη με ένα πλαστικό κλιπ. Εάν πρέπει να αντικαταστήσετε το μορφοτροπέα.

1. Ακολουθήστε τα βήματα 1-5 στην ενότητα ΚΑΘΑΡΙΣΜΟΣ - Λεκάνη στην παράγραφο "Συντήρηση" για να αποκτήσετε πρόσβαση στο μορφοτροπέα.
2. Πιέστε το κλιπ ξανά στη θέση του και σηκώστε το μορφοτροπέα για να τον απομακρύνετε από το στήριγμά του.
3. Τοποθετήστε το νέο μορφοτροπέα στη λεκάνη, διασφαλίζοντας ότι το καλώδιο δεν εδράζει επάνω στον κώνο.
4. Ακολουθήστε τα παραπάνω βήματα με την αντίστροφη σειρά για να συναρμολογήσετε ξανά το ακροφύσιο και τη λεκάνη.

Φίλτρο αέρα

1. Ανασηκώστε και αφαιρέστε προσεκτικά τη βάση καυσίμου και τοποθετήστε τη στο πλάι.
2. Αφαιρέστε το φίλτρο αέρα από την πλαστική του θήκη, ολισθαίνοντας απαλά προς τα πάνω (Σχ. 27)
3. Ξεπλύνετε απαλά με νερό στον νεροχύτη και στεγνώστε με υφασμάτινη πετσέτα πριν το επανατοποθετήσετε.
4. Επανατοποθετήστε το φίλτρο φροντίζοντας ώστε η τραχιά μαύρη επιφάνεια να είναι στραμμένη προς τα έξω.
5. Επανατοποθετήστε τη βάση καυσίμου.

Πρόσθετες πληροφορίες

ΣΕΡΒΙΣ ΜΕΤΑ ΤΗΝ ΠΩΛΗΣΗ

Το προϊόν σας φέρει εγγύηση 2 ετών από την ημερομηνία αγοράς. Εντός αυτού του διαστήματος αναλαμβάνουμε τη δωρεάν επισκευή ή αντικατάσταση του προϊόντος (με εξαίρεση τον δίσκο του μετατροπέα, βάσει διαθεσιμότητας και εφ' όρου ζωής βάσει τακτικής συντήρησης), εφόσον εγκαταστάθηκε και λειτουργούσε σύμφωνα με τις παρούσες οδηγίες. Τα δικαιώματά σας βάσει της παρούσας εγγύησης προστίθενται στα έννομα δικαιώματά σας, τα οποία δεν επηρεάζονται από την παρούσα εγγύηση.

ΑΝΑΚΥΚΛΩΣΗ



Για ηλεκτρικά προϊόντα που πωλούνται στην Ευρωπαϊκή Κοινότητα - Στο τέλος της χρηστικής ζωής των ηλεκτρικών προϊόντων αυτά δεν πρέπει να απορρίπτονται μαζί με τα οικιακά απόβλητα. Ανακυκλώστε τα όπου υπάρχουν οι κατάλληλες εγκαταστάσεις. Επικοινωνήστε με την τοπική Αρχή ή έμπορος λιανικής αρμόδιος για συστάσεις ανακύκλωσης στη χώρα σας.

ΕΥΡΕΣΙΤΕΧΝΙΑ / ΑΙΤΗΣΕΙΣ ΕΥΡΕΣΙΤΕΧΝΙΑΣ

Τα προϊόντα της σειράς Optimyst προστατεύονται από ένα ή περισσότερα από τα παρακάτω διπλώματα ευρεσιτεχνίας και τις αιτήσεις για δίπλωμα ευρεσιτεχνίας:

Μεγάλη Βρετανία GB2460259B, GB2475794B, GB2418014, EP2029941, GB2436212, GB2402206B

Ηνωμένες Πολιτείες US8413358, US8136276, US7967690, US8574086

Ρωσία RU2434181

Ευρώπη EP2029941, EP2315976, EP1787063 (A1), EP2388527, EP2029941,

Κίνα CN101883953A, CN102105746A, CN101057105 (A), CN101438104

Αυστραλία AU2009248743A1, AU2007224634

Καναδάς CA2725214, CA2579444, CA2645939

Νότιος Αφρική ZA2008/08702

Μεξικό MX2008011712

Νότια Κορέα KR101364191

Ιαπωνία JP5281417, JP5496291

Βραζιλία BRP10708894

Ινδία 4122/KOLNP/2008

Νέα Ζηλανδία NZ571900

Αντιμετώπιση προβλημάτων

Σύμπτωμα	Αιτία	Διορθωτική ενέργεια
Το προϊόν δεν λειτουργεί.	Πρόβλημα ηλεκτρικής σύνδεσης Ένδειξη χαμηλής στάθμης νερού	Διασφαλίστε ότι το προϊόν έχει λειτουργική ηλεκτρική σύνδεση. Επαναπληρώστε το δοχείο (τα δοχεία) νερού του προϊόντος. Βλ. “Χαμηλή στάθμη νερού / Αναπλήρωση δοχείων νερού” παραπάνω.
Το προϊόν δεν λειτουργεί. Λειτουργεί μόνο η λυχνία LED βάσης καυσίμου.	Ένδειξη χαμηλής στάθμης νερού Το προϊόν δεν είναι σε οριζόντια θέση	Επαναπληρώστε το δοχείο (τα δοχεία) νερού του προϊόντος. Βλ. “Χαμηλή στάθμη νερού / Αναπλήρωση δοχείων νερού” παραπάνω. Βεβαιωθείτε ότι το προϊόν είναι σε οριζόντια θέση ελέγχοντας το ενσωματωμένο αλφάδι (Σχ. 8).
Οι λυχνίες LED αναβοσβήνουν δύο φορές και το προϊόν ηχεί δύο φορές	Το προϊόν προσεγγίζει τη χαμηλή στάθμη νερο	Επαναπληρώστε το δοχείο (τα δοχεία) νερού του προϊόντος. Βλ. “Χαμηλή στάθμη νερού / Αναπλήρωση δοχείων νερού” παραπάνω.
Μικρή ή καθόλου παραγωγή ομίχλης	Ο μορφοτροπέας δεν λειτουργεί σωστά Ο μορφοτροπέας είναι λερωμέν Ο μορφοτροπέας δεν έχει εδράσει σωστά στη λεκάνη Ο ανεμιστήρας εμποδίζεται ή έχει φράξει Το ακροφύσιο δεν βρίσκεται σε σωστή θέση επάνω στη λεκάνη Το ακροφύσιο έχει φράξει	Ελέγξτε τη λειτουργία του μορφοτροπέ Καθαρίστε τη λεκάνη και το μορφοτροπέα διεξοδικά Απενεργοποιήστε το προϊόν, αφαιρέστε το ακροφύσιο από τη λεκάνη και βεβαιωθείτε ότι ο μορφοτροπέας έχει τοποθετηθεί σωστά στη λεκάνη Αφαιρέστε το φίλτρο αέρα και καθαρίστε. Βεβαιωθείτε ότι έχει τοποθετηθεί ξανά στη θέση του σωστά Βεβαιωθείτε ότι το ακροφύσιο έχει εδράσει σωστά στη λεκάνη Καθαρίστε τη λεκάνη, το μορφοτροπέα και το ακροφύσιο διεξοδικά
Το εφέ φλόγας παράγει πολύ καπνό.	Το εφέ φλόγας έχει οριστεί σε πολύ υψηλή τιμή.	Μειώστε το εφέ φλόγας. Διαθέστε χρόνο στο προϊόν να προσαρμοστεί στη νέα ρύθμιση
Ο δέκτης Bluetooth σταματά να λειτουργεί	Χαλαρή σύνδεση	Ελέγξτε τη σύνδεση στο βύσμα (Σχ. 12)
Το τηλεχειριστήριο σταματά να λειτουργεί	Πρόβλημα εμβέλειας Bluetooth Χαλαρή σύνδεση δέκτη Bluetooth Οι μπαταρίες του τηλεχειριστηρίου πρέπει να αντικατασταθούν	Ελέγξτε τη θέση του δέκτη Bluetooth. Βεβαιωθείτε ότι δεν περιβάλλεται σε μέταλλο ή σκυρόδεμα. Ελέγξτε τη σύνδεση στο βύσμα (Σχ. 12) Αντικαταστήστε τις μπαταρίες με δύο νέες μπαταρίες AAA